



品名 ドッグも **eye**  
**Security**

Model SC03ST

**取扱説明書**

—保証書付—



このたびは、アイネ製品をお買い上げいただきありがとうございます。ご使用前にこの取扱説明書をよくお読みのうえ、正しくお使いください。お読みになった後は、いつでも見られるところに必ず保管してください。  
また、正しく安全にお使いいただくため、ご使用前に必ず「安全上の注意」をご覧ください。製品に対する不明な点は「お客様窓口」にお問い合わせください。

# 目次

## はじめに

特長	3ページ
安全上の注意	4ページ
ご使用上の注意	4ページ
2.4 GHz帯 無線製品使用時における注意	5ページ
電波の到達距離について	5ページ
防塵・防水性能について	5ページ
夜間撮影モードについて	5ページ
モーション検知について	5ページ
時計機能について	5ページ
microSDカードについて	5ページ
スマートフォン・タブレット対応OSバージョンについて	5ページ
構成部品	6ページ
各部の名称	7ページ
カメラの可動範囲	8ページ

## ご使用前の準備

設置をする前に	9ページ
カメラの準備	10ページ
モニターの準備	11ページ
カメラの設置	12ページ

## 映像画面の操作

表示について	13ページ
カメラ番号	13ページ
電波受信レベル	13ページ
映像解像度	13ページ
録画モード	13ページ
録画状況	13ページ
バッテリー残量	14ページ
microSDカード状況	14ページ
ネットワークアクセス状況	14ページ
ランプ表示について	14ページ
カメラ音声を切り替える(2分割・4分割表示モード時)	15ページ
カメラ映像を切り替える	16ページ

## メニューの操作

メインメニューについて	17ページ
カメラ設定	18ページ
ペアリング	18ページ
カメラ選択	19ページ

解像度設定	19ページ
明るさ設定	20ページ
フリッカー防止	20ページ
録画設定	21ページ
モーション検知	21ページ
録画設定	21ページ
連続録画ファイル分割単位	22ページ
microSDカード設定	22ページ
システム設定	24ページ
日時設定	24ページ
パワーセーブ	25ページ
初期値に戻す	25ページ
言語設定	26ページ
ソフトウェアアップデート	26ページ
ネットワーク情報	27ページ
アラーム設定	28ページ
モーションアラーム	28ページ
弱電波アラーム	28ページ
バッテリー低下アラーム	29ページ
アラーム音量	29ページ
繰り返し間隔	30ページ
録画ファイルの再生	30ページ
モニター音量設定	32ページ

## ネットワークに接続する

スマートフォン・タブレットからカメラ映像を見るには	33ページ
Android アプリのインストール	34ページ
Android 接続設定	34ページ
Android デバイス名の変更	36ページ
Android パスワードの変更	37ページ
Android 基本的なアプリの使い方	38ページ
Android カメラ音声を聞く	39ページ
Android スナップショット(静止画)を撮る	39ページ
Android 映像解像度を変更する	40ページ
Android モーション検知を通知する	40ページ
Android 録画された動画を見る	41ページ
Android 「パスワードが間違っています」と表示されたときは	42ページ
Android アプリを終了する	43ページ

# 目次

iPhone・iPad アプリのインストール	44ページ
iPhone・iPad 接続設定	44ページ
iPhone・iPad デバイス名の変更	47ページ
iPhone・iPad パスワードの変更	48ページ
iPhone・iPad 基本的なアプリの使い方	49ページ
iPhone・iPad カメラ音声を聞く	50ページ
iPhone・iPad スナップショット(静止画)を撮る	50ページ
iPhone・iPad 映像解像度を変更する	51ページ
iPhone・iPad モーション検知を通知する	52ページ
iPhone・iPad 録画された動画を見る	53ページ
iPhone・iPad 「パスワードが間違っています」と表示されたときは	55ページ
iPhone・iPad アプリを終了する	56ページ

## ご参考

トラブルシューティング(故障かな?と思ったら)	57ページ
仕 様	60ページ
小型充電式電池のリサイクルについて	61ページ
保 証 書	61ページ

# はじめに

## 特長

### 見る、知らせる、記録する スマートフォン・タブレット対応のワイヤレスカメラ・モニターセット

#### ●高解像度 HD 720P カメラ ※1

より細かな部分まで見ることができます。

#### ●通信可能距離 最大 300m ※2

ワイヤレスカメラとモニターの通信可能距離は最大 300m です。

より広い範囲でご利用いただけます。

#### ●カメラ最大 4 台接続 ※3

モニターにカメラを最大 4 台まで接続することができます。

また、4 台同時録画も可能です。

#### ●IP66 防塵・防水ワイヤレスカメラ ※4

屋外・屋内どちらにも設置が可能です。

#### ●ナイトビジョン対応

カメラに赤外線 LED を 20 個搭載。

暗い場所ではセンサーが自動感知して、赤外線撮影に切り替わります。

#### ●スマートフォン・タブレット対応 ※5

モニターをネットワーク回線に接続すれば、スマートフォン・タブレットでどこからでもご利用いただけます。

#### ●モーション検知

カメラに搭載された人感センサーが動きを検知したら、モニターおよびスマートフォン・タブレットにお知らせします。

また、モニターにセットした microSD カードに自動録画します。

#### ●タッチパネル式 7 インチモニター

タッチパネル式だから、より感覚的な操作が可能です。

#### ●モニターに充電式バッテリー内蔵

カメラの電波が届く範囲であれば、ワイヤレスでどこからでも見ることができます。

また、クレードル式充電台により楽々充電、充電時に面倒な配線接続が必要ありません。

#### ●microSD カードスロット搭載 ※6

microSD カードに動画を保存することができます。

モーション検知自動録画、スケジュール録画、マニュアル録画が可能です。

※1 モニターの解像度は 800×480 になります。

※2 見通し環境下での弊社実測に基づく距離になります。設置された環境により通信距離は異なります。

※3 本製品は液晶モニターとカメラ各 1 台のセット品になります。複数のカメラを接続される場合は、弊社ワイヤレスカメラ SCWP04HD を合わせてご利用ください。

※4 完全防水ではありません。カメラを屋外に設置する場合は、雨水などのかかりにくい軒下などに設置することをお勧めします。





※5 iOS 6.0 以降、Android 4.0 以降に対応しています。

※6 200GB までの microSD カードに対応しています。microSD カードは付属していません。

## 安全上の注意

### 絵表示について

この「安全上の注意」「取扱説明書」および製品への表示では、製品を安全に正しくお使いいただき、お使いになるかたや他の人への危害や財産への損害を未然に防止するために、いろいろな絵表示をしています。その表示と意味は次のようになっています。内容をよく理解してから本文をお読みください。

	<b>警告</b>	この絵表示を無視して、誤った取扱いをすると、人が死亡または重症を負う可能性が想定される内容を示しています。
	<b>注意</b>	この表示を無視して、誤った取扱いをすると、人が傷害を負う可能性が想定される内容および物的損害の発生が想定される内容を示しています。
<b>絵表示の例</b>		△記号は注意（注意・警告・危険を含む）を促す内容があるものを告げるものです。図の中に具体的な注意内容（左図の場合は危険・警告・注意）が描かれています。
		○記号は禁止の行為であることを告げるものです。図の中や近くに具体的な禁止内容（左図の場合は分解禁止）が描かれています。
		●記号は行為を強制したり指示する内容を告げるものです。図の中に具体的な指示内容（左図の場合は電源プラグをコンセントから抜いてください。）が描かれています。

### 警告

液もれしたり、煙が出たり、臭異がしたら直ちに使用を中止し、コンセントからACアダプターを抜いてください。そのまま使用すると、発熱・火災・感電または製品の誤動作・故障などの原因になります。

万一、異物が本製品の内部に入った場合は、電源プラグをコンセントから抜いてください。そのまま使用すると、火災・感電の原因になります。

万一、本製品を落としたり、破損した場合には、電源プラグをコンセントから抜いてください。そのまま使用すると火災・感電の原因になります。

本製品を傷つけたり、破損したり、加工したり、無理に曲げたり、ねじったりしないでください。また、重いものをのせたり、加熱したり（熱器具に近付けたり）引っぱったりしないでください。発熱・火災・感電の原因になります。電源コードが傷んだら（芯線の露出、断線など）販売店にご相談ください。そのまま使用すると、火災・感電の原因になります。

電源プラグのほり等々は定期的に取ってください。プラグにほり等がたまって、湿気等で絶縁不良となり、火災の原因になります。

電源プラグは根本まで確実に差し込んでください。差し込みが不完全ですと、感電や発熱による火災の原因になります。

コンセントに差したままACアダプターのDCプラグに触れたり、物を接触させたりしないでください。火災、感電の原因になります。

ぬれた手で電源プラグを抜き差ししないでください。感電の原因になります。

液晶モニターに水が入ったり、ぬれたりしないようご注意ください。風呂場で使用したり、液晶モニターのそばに薬品や水などの入った花瓶、容器を置いたりしないでください。水や薬品が中に入った場合、発熱・火災・感電の原因になります。また、雨天、降雪中、海岸、水辺での使用は特にご注意ください。ペットなどの生物が本製品の上に乗らないようにしてください。排泄物や体毛が中に入った場合、火災・感電の原因になります。

本製品やACアダプターをあけたり、改造したりしないでください。また、本製品の内部には触れないでください。火災・感電の原因になります。

表示された電源電圧（AC100V）以外の電圧で使用しないでください。火災・感電の原因になります。

本製品の周辺に放熱を妨げるような物を置かないでください。火災の原因になります。

ACアダプターは必ず付属のものをご使用ください。また、本ACアダプターを他の機器に使用しないでください。火災・感電の原因になります。

動作環境範囲外で本製品をご使用にならないでください。範囲外の温度や湿度の環境でご使用になると、発熱・火災・感電または製品の誤動作・故障などの原因になります。

金融機器、医療機器や人命に直接的または間接的に関わるシステムなど、高い安全性が要求される用途には使用しないでください。

本製品内部の液体などが付着したときは、こすらずきれいな水で洗ってください。目に入った場合は、直ちに医師の診療をうけてください。

火のそば、暖房器具のそば、直射日光の当たる所、温室やサンルームなどの温度や湿度の高いところに置かないでください。発熱・火災・感電の原因になります。

ねじなどの小物類は、乳幼児の手の届くところに置かないでください。誤って飲み込むおそれがあります。万一飲み込んだと思われるときは、すぐに医師にご相談ください。

### 注意

コードを接続した状態で移動しないでください。接続した状態で移動させようとすると、コードが傷つき、火災・感電の原因になることがあります。

ぐらついた台の上や、傾いた所など不安定な場所に置かないでください。落ちたり、倒れたりして、けがの原因になることがあります。

本製品に乗らないでください。特に小さなお子様のいるご家庭ではご注意ください。倒れたり、こわれたりして、けがの原因になることがあります。

湿気やほこりの多い場所、油煙や湯気が当たるような場所（調理台や加湿器のそば）に置かないでください。また、振動のある場所に置かないでください。故障や火災・感電の原因になることがあります。

長期間、本製品をご使用にならないときは、安全のため必ず電源プラグをコンセントから抜いてください。

お手入れの際は安全のため、電源プラグをコンセントから抜いておこなってください。感電の原因になることがあります。

電源プラグを抜くときは、必ずプラグを持って抜いてください。電源コードを引っばるとコードが傷つき、火災・感電の原因になることがあります。

### ご使用上の注意

- 本製品の設置や利用につきましては、ご利用されるお客様の責任で被写体のプライバシー、肖像権などを考慮したうえでおこなってください。
- 本製品は、一般家庭や小規模事業所での使用を目的として設計されています。
- 設置されているネットワークの状態や接続されている機器の状態により、映像・音声途切れたり、検知アラーム機能が働かない場合があります。どの様な状態であっても動作を100%保証するものではありません。
- 本製品は、物理的・論理的に規模の大きなネットワークや、一般的ではない環境または目的で使用しないでください。正常に動作しない可能性があります。
- 弊社はいかなる場合においても以下に関する一切の責任を負いかねますので、ご了承ください。
  - ・本製品の動作状態（正常・異常）にかかわらず、犯罪・事故等が発生した場合の損害
  - ・本製品の設置（取り付け・取り外しなど）により生じた建物への損害やその他の損害
  - ・お客様ご自身、または権限のない第三者が本製品を分解・修理・改造等をおこなったことにより生じた損害
  - ・地震・雷・風水害・雪害などの自然災害、または弊社の責任によらない火災、その他の事故、お客様の故意または過失、誤用、第三者による行為、その他異常な条件下での使用により生じた損害
  - ・本製品の映像や記録された映像が何らかの理由により公となり、または記録目的以外に使用され、その結果、被写体となった個人または団体などによるプライバシー侵害など理由とするいかなる賠償請求、クレームなど
  - ・本製品を使用中に万が一関連機器の故障やメモリー内容の消去等が発生した場合の損害
- 本製品を使用できるのは日本国内のみです。海外ではご使用いただけません。
- カメラ、モニターそれぞれAC100Vの電源接続が必要です。
- 本製品にスマートフォン・タブレット、microSDカードは付属していません。
- 本製品は無線LANには対応していません。
- お手入れの際には、ベンジン、アルコール、シンナーなどは使わないでください。お手入れは、柔らかい布で軽く拭き取ってください。化学ぞうきんをご使用の際は、その注意書にしたがってください。
- 商品改良のため、仕様、外観は予告なしに変更することがあります。あらかじめご了承ください。

## 2.4 GHz帯 無線製品使用時における注意

- 本製品の電波周波数帯は2.4 GHzです。この周波数帯は、医療機器・電子レンジなどの産業・科学機器のほか、工場の製造ラインなどで使用される移動体識別用の構内無線局（免許を要する無線局）および特定小電力無線局（免許を要しない無線局）、ならびにアマチュア無線局（免許を要する無線局）が運用されています。本製品を使用する前に、近くでこれらの無線局が運用されていないことを確認してください。

万一、本機と他の無線局との間で有害な電波干渉が発生した場合、速やかに本製品の使用場所を変えるか、使用を停止してください。

また、電子レンジ、デジタルコードレス電話機、その他2.4 GHz帯の電波を使用する機器（無線LAN、Bluetooth®対応機器、ワイヤレスオーディオ機器、ゲーム機など）の近くで使用すると、通信が途切れたり、速度が遅くなることがあります。

そのような場合は、本製品の使用場所を変えるか、他製品の電源をお切りください。

本製品の無線LAN周波数表示の見方

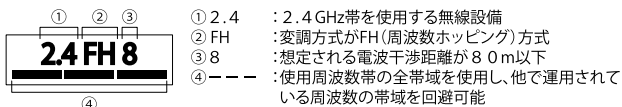

- 本製品は、電波法に基づく工事設計認証を受けていますので、無線局の免許は不要です。ただし、本製品を分解・改造することは電波法で禁止されています。また、本製品に貼りつけてある認証ラベルをはがしたり、改ざん等はおこなわないでください。

## 電波の到達距離について

- 本製品の電波到達距離(300m)は、見通し(間に障害物がない)で、妨害電波がない環境での動作距離です。設置環境や障害物の有無、天候または周囲の状況などにより電波の到達距離は変化します。電波到達距離はあくまでもめやすであり、電波到達距離以内での電波の受信を必ずしも保証するものではありません。
- カメラと液晶モニターの間には以下のような遮蔽物があったり、周囲に電波を反射する物体等がある場合は、電波の届く距離が極端に短くなる場合があります。(金属製のドアや雨戸、シャッター、アルミ箔の入った断熱材や金属の板が入った壁、トタン製の壁、コンクリート・石・レンガなどの壁、防水ガラス、壁を何枚もへだてたところ、別棟、スチール棚、金属製フェンス、金網など)お使いになる前に設置環境・電波受信状況をお確かめください。

## 防塵・防水性能について

- 本製品の屋外カメラには、IP66(耐塵・耐水性)相当の防水性能がありますが、完全防水構造ではありません。カメラを屋外に設置する場合は、雨水などのかかりにくい軒下などに設置することをお勧めします。
- ACアダプターは防水(防滴)仕様ではありません。水に濡れない場所でご使用ください。
- 液晶モニターには防水性能はありません。

## 夜間撮影モードについて

カメラ内蔵の照度センサーがカメラ周辺の明るさを感じ、自動で夜間撮影モードに切り替えます。

- ・夜間撮影モード時は白黒映像となります。
- ・カメラに内蔵された赤外線を投光し、被写体が赤外線を反射することで撮影が可能となります。
- ・カメラの赤外線投光範囲は約10mとなっておりますが、投光範囲内に被写体がない場合は、昼間の映像に比べノイズが多く、また被写体や周囲の明るさで映像品質が異なります。
- ・夜間、光源のある場所に設置すると夜間撮影モードへの切り替えがされず、赤外線の投光がされない場合があります。設置場所は昼間だけでなく夜間の環境も確認のうえ、選定してください。

## モーション検知について

- 本製品のモーション検知機能は、カメラに装備されている人感センサーによって作動します。このセンサーは、PIR(Passive Infra Red)赤外線センサーで、周囲の温度変化を感じ取る仕組みです。
- 感知エリアは、カメラ正面から前方約7m以内、約60度の範囲です。この感知エリア内で熱(赤外線)を発生する物体(人や動物)が移動することによってセンサーが作動します。
- ・環境によって短くなる場合があります。
- ・赤外線の変化を感じ取るため、動物(犬や猫)によって作動することがあります。
- ・感知エリア内であっても、人が全く動かない場合は感知しない場合があります。
- ・気温と人の体温が近い場合や、ゆっくりとした移動は感知しにくい場合があります。
- ・センサーに向かって正面に近づく場合は、感知距離が短くなる場合があります。

## 時計機能について

- 本製品の時計表示は内蔵クロックによってカウントされています。内蔵クロックは月差で約1分程度の誤差が発生します。
- 防犯上の録画は時刻表示が重要になる場合がありますので、定期的に時刻をご確認のうえ、正しい時刻に補正してください。

## microSDカードについて

microSDカードを本製品側面にあるカードスロットに挿入いただくことで、動画の録画(モーション検知自動録画、スケジュール録画、マニュアル録画)ができます。

本製品では、microSD規格に準拠した以下のカードが使用できます。

メモリーカードの種類	microSDHC / microSDXC
メモリー容量	最大200GB

- カードは向きを合わせ、ロックされる所まで確実に押し込んでください。
- カードを取り出す前に、液晶モニターを確認し、録画していない状態であることを確認してください。また、録画していない状態で30秒以上経過後、液晶モニターの電源をOFFにしてください。録画中にカードを取り出すとデータが破損する可能性があります。
- カードを取り出す際は、一度カードを押し込んでロックを解除して取り出してください。
- カードには寿命があります。一般的なカードは数百回程度の書き込みで徐々にエラーが目立つようになることがあります。ご確認のうえご利用ください(ブロックノイズや意図しない再生の中断などの発生につながるおそれがあります)。
- カードに記録されたデータは電磁波、静電気、カメラやカードの故障などにより壊れたり消失することがあります。必要なデータは都度パソコンなどに保存してください。
- 万一録画されなかったりデータが壊れたり消失しても、弊社では一切の責任を負いかねますのでご了承ください。

録画時間のめやす







microSDカード 200GB利用時	解像度	カメラ1台		カメラ4台	
		録画時間	フレームレート	録画時間	フレームレート
	VGA	約250h	25~30 fps	約144h×4台	10~15 fps
	HD	約200h	10~15 fps	約306h×4台	5~8 fps

- 弊社実測に基づく録画時間のめやすになります。録画される画像内容や通信環境により録画時間は異なります。
- 解像度と接続するカメラの数によってフレームレート(1秒あたりに処理される画像数)が異なり、動画のなめらかさに影響が出ます。

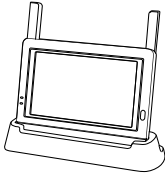
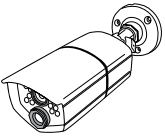
## スマートフォン・タブレット対応OSバージョンについて

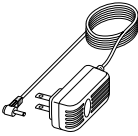
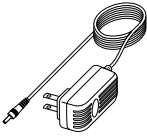
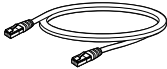
本製品はスマートフォン・タブレットの下記OSに対応しています。

iPhone・iPad	iOS 6.0以降
Android端末	Android 4.0以降

外 観	品 名	数 量	外 観	品 名	数 量
	液晶モニター	1		カメラ	1
	液晶モニター用 充電台	1		カメラ用アンテナ	1
	液晶モニター用 ACアダプター (5V/2A 約1.4m)	1		カメラ用 ACアダプター (9V/0.8A 約1.8m)	1
	LANケーブル (約1.5m)	1		ネジ アンカー	各3
	六角レンチ	1		取扱説明書 (保証書含む)	1

61ページが保証書となっています。保証書にはお買い上げ日をご記入の上、大切に保管してください。  
この取扱説明書のイラスト・画面などは説明のため、実際のものとは異なる場合があります。

## 各部の名称

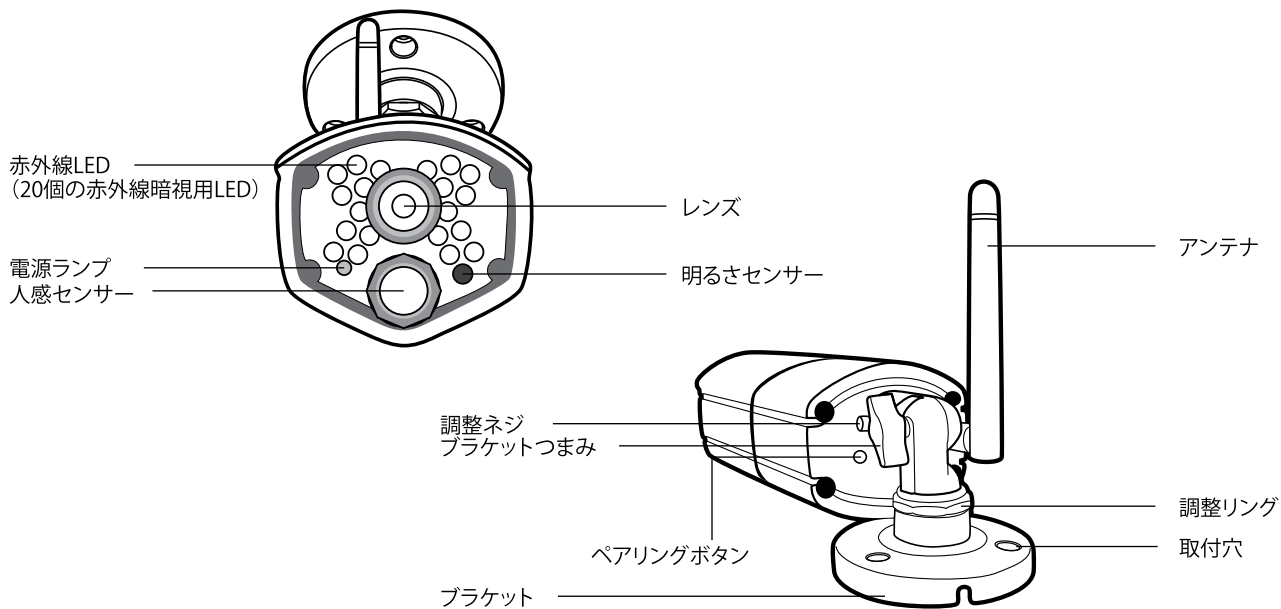
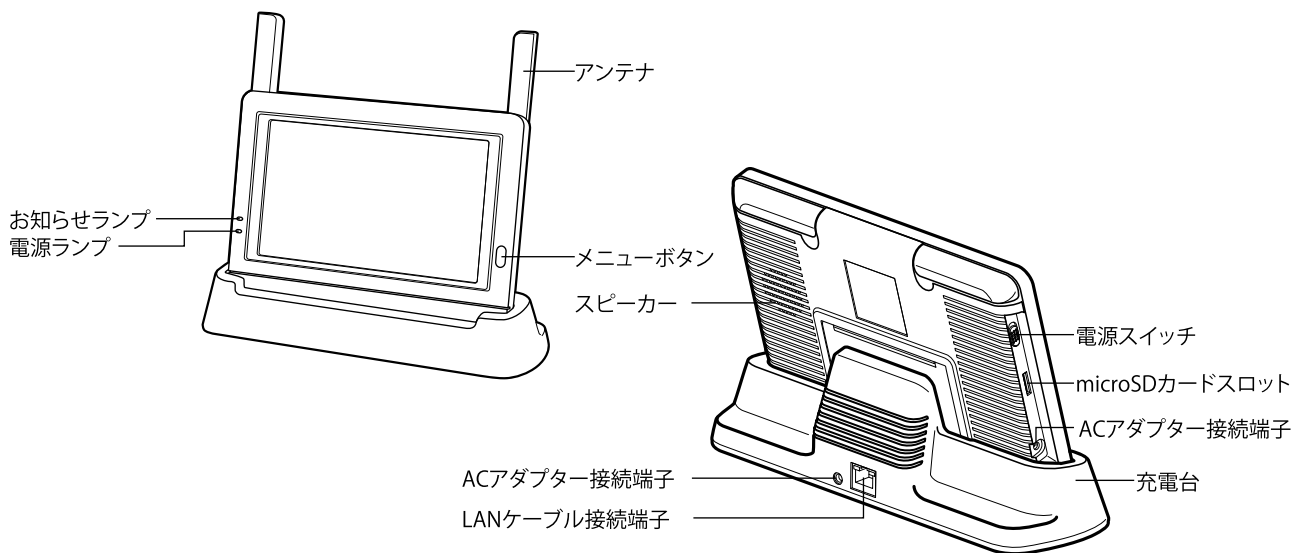

## カメラの可動範囲

カメラの可動範囲は下図のとおりになります。設置場所によってはカメラの角度・方向が制限されますので、設置前に必ずご確認ください。

### ■ブラケットつまみ

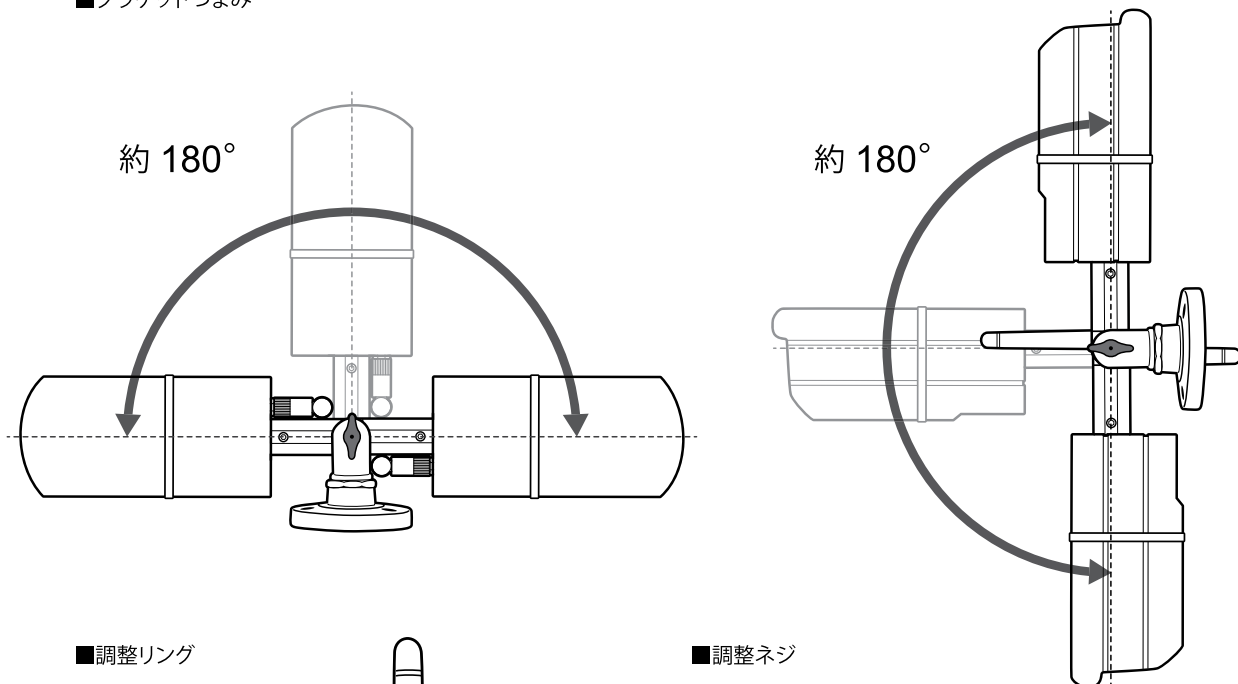

### ■調整リング

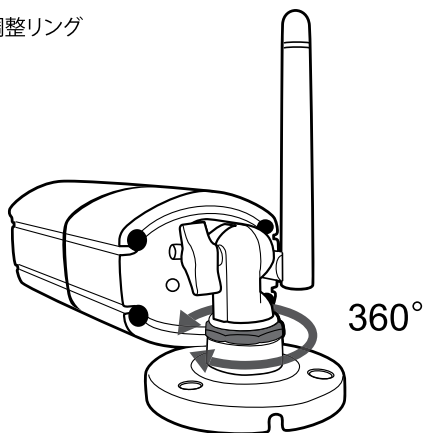

### ■調整ネジ

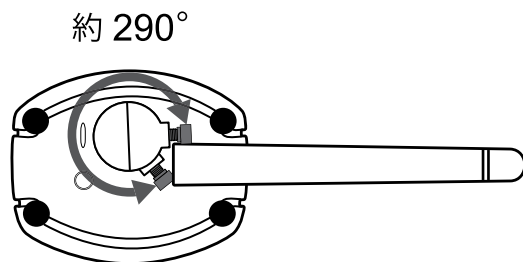

# ご使用前の準備

## 設置をする前に

本製品を設置する前に、必ず映像および電波の受信確認をおこなってください。

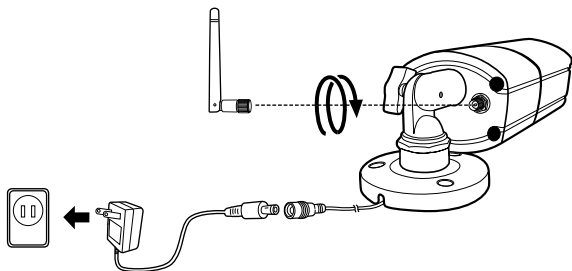

### ①カメラおよび液晶モニターの電源を接続します

接続のしかたについては各ページをご覧ください。

- ・カメラにアンテナを取り付ける P.10
- ・カメラに電源を接続する P.10
- ・液晶モニターに電源を接続する P.11

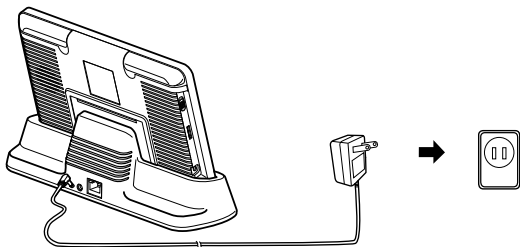

### ②液晶モニターにカメラ映像が映ることを確認します

液晶モニターの電源をONにし、カメラ映像が受信できることを確認します。

💡映像が映らないときは、液晶モニターとカメラのペアリングをおこなってください。  
詳しくは、「カメラ設定 - ペアリング」(P.18)をご覧ください。

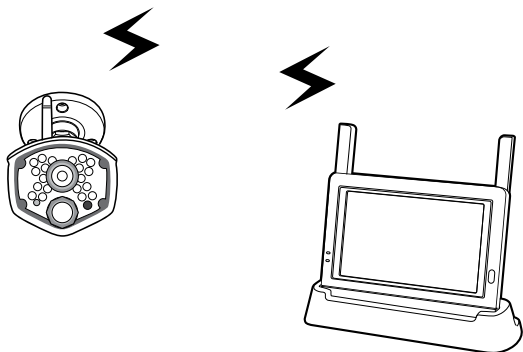

### ③カメラおよび液晶モニターを、それぞれ設置する予定の場所に移動させ、映像が映ることを確認します

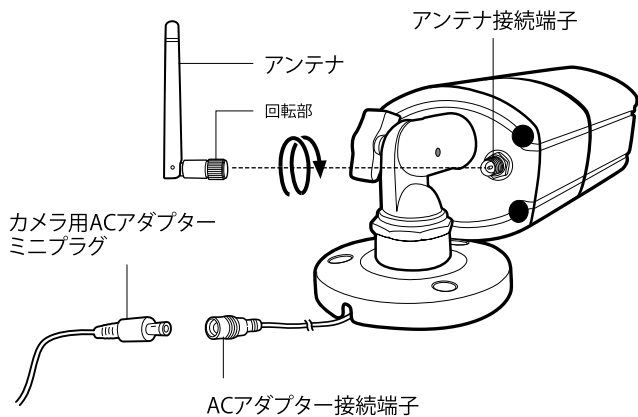

カメラ用ACアダプター  
コンセントプラグ

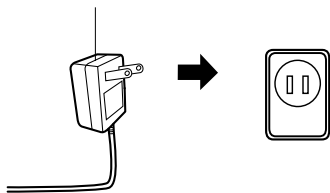

①アンテナを取り付けます

付属のアンテナをカメラ背面のアンテナ接続端子に取り付けます。

アンテナはネジ式となっています。取り付ける際は時計回りに回してください。

また、取り付け、取りはずしの際はアンテナ根元の回転部を持って回してください。

②カメラ用ACアダプターを取り付けます

付属のカメラ用ACアダプターのミニプラグ側をカメラ側ケーブル先端のACアダプター接続端子に接続します。コンセントプラグ側は家庭用コンセントに接続します。

💡 ACアダプターは必ず本機に付属の専用ACアダプターをご使用ください。他のACアダプターは使用しないでください。

💡 ACアダプターは確実に奥まで差し込んでご使用ください。

💡 ACアダプターは防水仕様ではありません。水に濡れない場所でご使用ください。

③通電状態になると、カメラ正面左にある電源ランプが点灯(赤色)します。

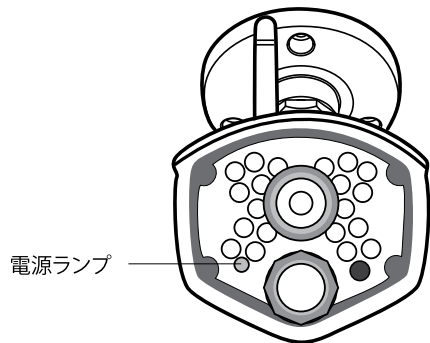

## モニターの準備

液晶モニターはACコンセント・内蔵リチウムイオンバッテリーの2電源方式です。用途や設置場所に合わせてお使いいただけます。内蔵バッテリーで初めてお使いになる際は、必ずACアダプターを接続し、十分に充電してください。

### 充電台につなぐとき

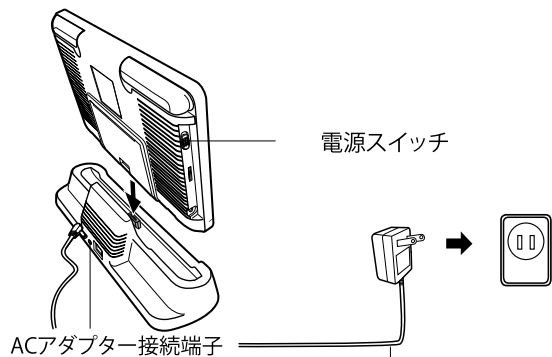

### ①液晶モニター用ACアダプターを取り付けます

付属の液晶モニター用ACアダプターのミニプラグ側を充電台背面、または本体側面のACアダプター接続端子に接続します。コンセントプラグ側は家庭用コンセントに接続します。

### ②電源をONにします

本体側面の電源スイッチをONにすると、電源ランプが緑色に点灯し、画面が表示されます。

💡 ACアダプターは必ず本機に付属の専用ACアダプターをご使用ください。他のACアダプターは使用しないでください。

💡 ACアダプターは確実に奥まで差し込んでご使用ください。

💡 充電台をお使いになる場合は、コネクタを確実に奥まで差し込んでください。また、コネクタに負荷が加わらないようにご注意ください。

### ③microSDカードを挿入します

microSDカードを挿入しておくこと、映像を録画することができます。詳しくは、「録画設定」(P.21)をご覧ください。最大200GBのmicroSDカードを使用することができます。

挿入する際は、microSDカードの向きに注意して、カチッと音がするまで差し込んでください。

💡 microSDカードは付属していません。

💡 無線通信を利用しているため、混信や干渉により正常に録画されないことがあります。電波受信レベルが強い安定した環境で利用されることをお勧めします。

💡 家庭内や近隣の方がご利用のコードレス電話や電子レンジなどで、混信や干渉が生じることがあります。

💡 電波状態が良くない環境で録画すると、コマ送り再生やブロックノイズが生じたり、再生が停止したり、中断されることがあります。

### 液晶モニターにつなぐとき

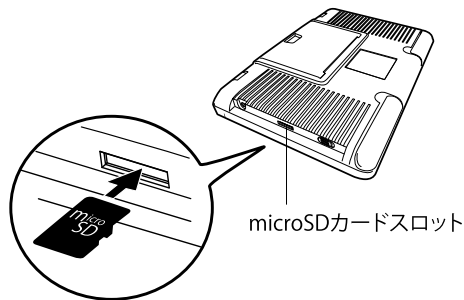
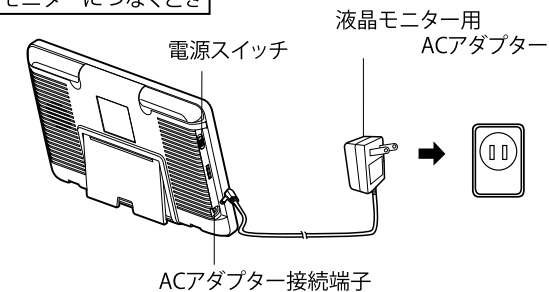

## カメラの設置

設置をする前にならずご確認ください

カメラを設置する前に、映像および電波の受信確認をおこなってください (P.9)。  
またその際、カメラの取り付け方向や撮影範囲も必ずご確認ください (P.8)。

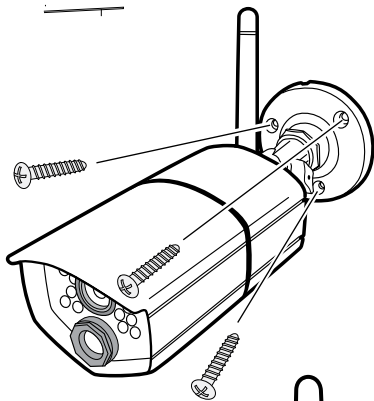
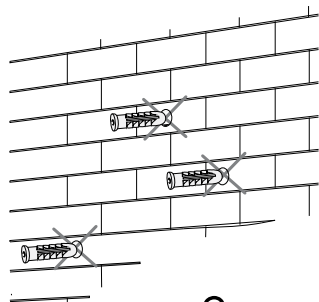

調整ネジ  
ブラケットつまみ

調整リング

ケーブル用切りこみ

### ①カメラを設置する場所を決めます

取り付ける場所が決まったら、取付穴(3ヶ所)の位置をペン等でマーキングしておきます。

コンクリート面に設置する場合は、あらかじめ設置場所に穴を開け、付属のアンカーを打ち込んでから、ネジで固定してください。

⚠ 付属のアンカーをお使いになる場合は、 $\Phi 6.0\text{mm}$ の穴を開けてください。

⚠ 付属のネジ、アンカーはすべての壁面材質に適合するものではありません。取り付ける壁面に適したネジ、アンカーなどをご使用ください。

また、取り付ける壁面は、カメラを支えるのに十分な強度が必要です。事前に施工業者の方などにご相談いただくことをお勧めします。

### ②付属のネジでカメラを取付面にしっかりと固定します

⚠ ケーブルのかみ込みにご注意ください。

### ③カメラの角度、方向を調整します

調整ネジ、ブラケットつまみ、調整リングを少しゆるめ、カメラの角度、方向を調整します。

調整が終わったら、各部を締めてください。

⚠ 強く締めすぎると、ネジ部が破損する場合があります。

取り付け不備による事故、損傷、取り付け前の確認不足によるトラブル、取り付けの壁面材質の強度不足など、取り付けにかかわるトラブルについて、弊社では一切の責任を負いかねますのでご了承ください。

# 映像画面の操作

## 表示について

液晶モニターはタッチパネル式となっています。操作はモニターに直接触れておこないます。カメラと液晶モニターの電源を入れ、電波が受信できると以下のような画面が表示されます。

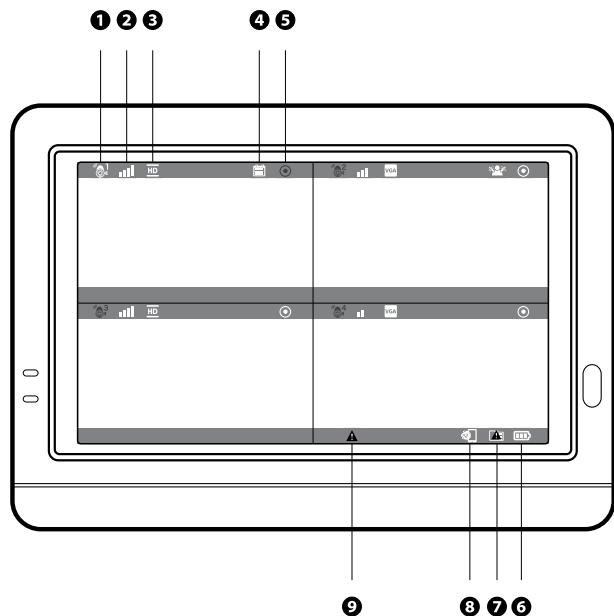

### ①カメラ番号

映像を表示しているカメラ番号、音声を出力しているカメラ番号を表示します。



(白):映像と音声



(反転):映像のみ

### ②電波受信レベル

電波の受信状況を表示します。



弱い



強い

### ③映像解像度

現在の映像解像度を表示します。



HD (1280×720)



VGA (640×480)

### ④録画モード

設定された録画モードを表示します。



モーション録画



スケジュール録画

### ⑤録画状況

録画状況を表示します。



(赤):録画中



(白):録画していない状態

このアイコンをタッチすると手動で録画を開始することができます。もう一度タッチすると録画を終了します。

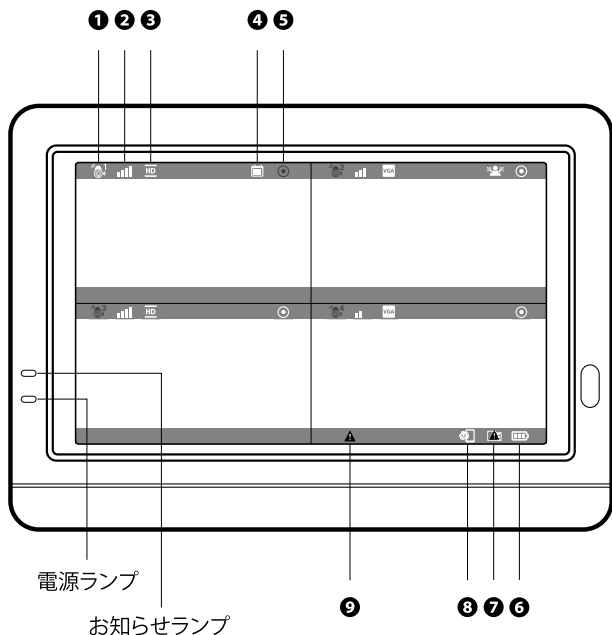

⑥ バッテリー残量

バッテリーの残量を表示します。

- フル充電
- バッテリー残量小
- バッテリー残量なし
- 充電中

⑦ microSDカード状況

microSDカードの使用状況表示します。

- microSDカードが挿入されています
- microSDカードが挿入されていません
- microSDカードの空き容量がありません  
「上書き録画しない」設定をしている場合に表示されます  
詳しくは、「録画設定 - microSDカード設定」(P.23)をご覧ください。

⑧ ネットワークアクセス状況

ネットワーク回線を介して、スマートフォン、タブレットから本製品にアクセスしている場合に表示されます。

本製品にアクセスしているスマートフォン、タブレットがない場合には表示されません。

⑨ ソフトウェアアップデート通知

液晶モニターがネットワークに接続している時は、更新可能な新しいバージョンのソフトウェアを自動検知しアイコンを表示します。点滅しているアイコンをタッチすると更新画面に移動します。詳しくは、「システム設定 - ソフトウェアアップデート」(P.26)をご覧ください。

ランプ表示について

お知らせランプ、電源ランプの状態

ランプ	色	状態
お知らせランプ	青色 点灯	モーション検知通知
	青色 点滅	電波微弱通知
電源ランプ	緑色 点灯	電源ON
	オレンジ色 点灯 赤色 点滅	充電中 バッテリー残量 小

- ・常に最新バージョンをご利用ください。より便利で使いやすい製品となるようソフトウェアの更新データを提供しています。
- ・インターネット経由で手軽にソフトウェアの更新ができます。
- ・通常の更新では、カメラとのペアリングやシステム設定などが引き継がれます(初期化が必要な場合など、別途ご案内する場合があります)。
- ・作業前にあらかじめ録画ファイルのバックアップを作成することをお勧めします。また、設定についても書き留めておくことをお勧めします。データが壊れたり消失しても、弊社では一切の責任を負いかねますのでご了承ください。
- ・正しい更新がおこなわれないと、機器が正常に動作しない可能性があります。手順をご確認のうえ実施してください。
- ・ソフトウェアの更新中は液晶モニターを充電台から抜かないでください。また、ボタンや画面に触れないようにしてください。
- ・ソフトウェアの更新中は録画が停止します。また、マニュアル録画は解除されます。
- ・ソフトウェアの更新データは無料で提供しています(お客様の契約によってはデータ通信料などが発生する場合があります)。
- ・元のバージョンへ戻すことはできません。

## カメラ音声を切り替える(2分割・4分割表示モード時)

2分割または4分割で画面表示している場合、カメラ番号アイコンが白いカメラの音声が出力されます。音声を出力するカメラは簡単に切り替えることができます。

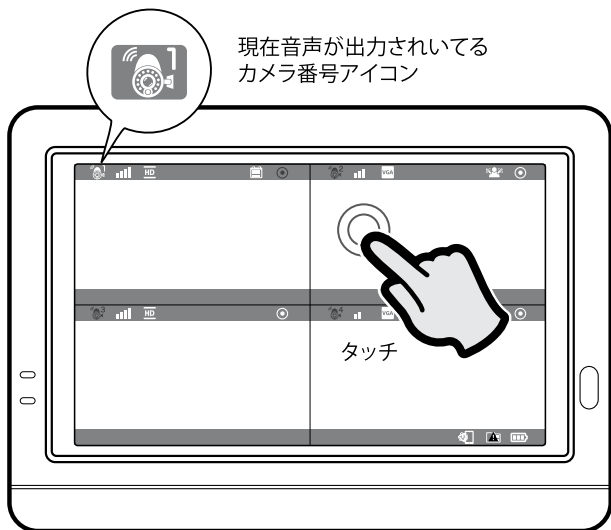

① 音声を出力したいカメラ番号の映像画面をタッチします

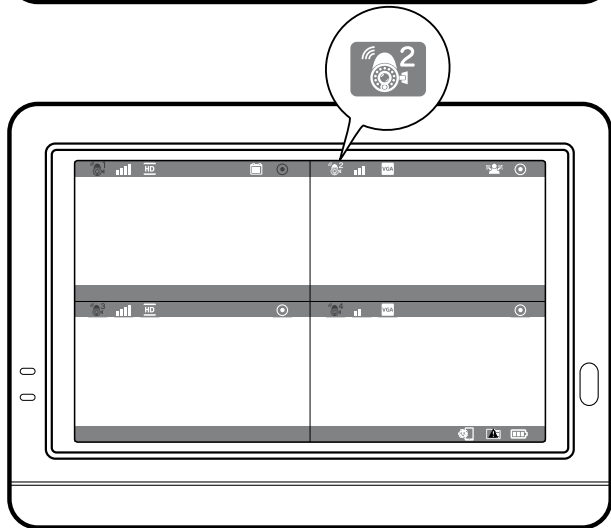

② カメラ番号アイコンが白色になり、音声が出力されます

## カメラ映像を切り替える

選択したカメラの映像を画面全体に表示することができます。

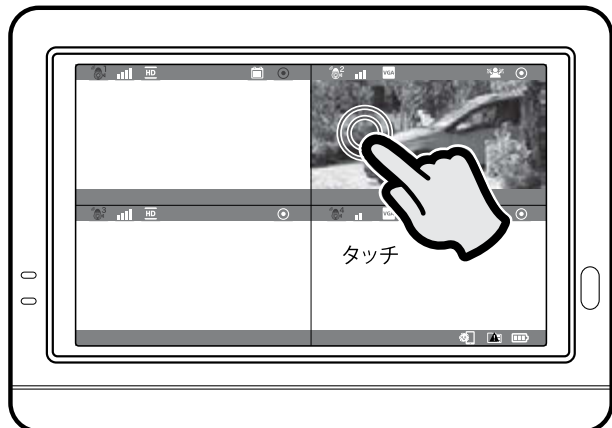

- ① 音声を出力しているカメラの映像(カメラ番号アイコンが白色)の映像画面をタッチします



- ② 選択したカメラの映像が画面全体に表示されます

もう一度タッチすると分割表示モードに戻ります。

- 💡 音声を出力していないカメラの映像(カメラ番号アイコンが反転)を全画面表示するには、映像画面を2回タッチしてください。

# メニューの操作

## メインメニューについて

液晶モニターのメニューボタンを押すと、画面にメインメニューが表示されます。  
画面がメインメニューのときにもう一度メニューボタンを押すと、カメラの映像画面に戻ります。



メニュー画面表示後1分間なにも操作をしないと、自動的にカメラの映像画面に戻ります。

## カメラ設定

カメラメニューには以下のサブメニューがあり、それぞれ次のような設定ができます。

サブメニュー	設定できるおもな内容
ペアリング	カメラの登録、カメラ番号の再割当て
カメラ選択	画面表示するカメラの選択
解像度	各カメラの映像解像度の設定
明るさ	各カメラ映像の明るさ調節
フリッカー防止	フリッカー軽減の設定

### ■ ペアリング



本製品にカメラを追加登録できます。  
また、登録済みのカメラを別のチャンネルに登録し直す場合などもこのメニューからおこないます。

- ① ペアリングしたいカメラ番号(1~4)をタッチします

カメラアイコンの下にペアリングマークが表示されます。

- ② ペアリングするカメラ背面のペアリングボタン(P.7)を押します

登録は液晶モニターをタッチ後、30秒以内におこなってください。  
カメラの電源ランプが赤色に点滅し、ペアリング動作を開始します。

🔊カメラのペアリングボタンは防水のためにゴムで覆われています。  
針やクリップなど、先端が細すぎるもので押さないでください。ゴムに穴が開き、防水性が損なわれます。

- ③ 登録が完了すると、カメラの電源ランプが赤色に点灯し、液晶モニターにカメラ映像が表示されます



ペアリングマーク

登録に失敗すると、30秒経過後、カメラアイコンの下に×印が表示されます。  
登録ができなかった場合は、カメラと液晶モニターを電波の届く範囲に移動させてから、再度①~③の操作をおこなってください。



← メインメニューへ戻る    📺 カメラ映像画面へ戻る

## カメラ設定(続き)

### ■カメラ選択



選択したカメラの映像を、表示または非表示に設定できます。  
非表示に設定したカメラの映像は、画面に表示されません。

設定したいカメラ番号(1~4)をタッチします。  
タッチする度に「表示する」「表示しない」が切り替わります。

- 表示する
- 表示しない

カメラ選択数	全画面表示	分割画面表示
1	○	×
2	○	2画面
3~4	○	4画面

### ■解像度設定



それぞれのカメラの解像度をHD(1280×720)、VGA(640×480)に設定できます。

設定したいカメラ番号(1~4)をタッチします。  
タッチする度に「HD」「VGA」が切り替わります。

-  HD
-  VGA

解像度と接続するカメラの数によってフレームレート(1秒あたりに処理される画像数)が異なり、動画のなめらかさに影響が出ます。

各設定によるフレームレート(自動設定)

解像度	カメラ1台	カメラ4台
VGA	25~30 fps	10~15 fps
HD	10~15 fps	5~8 fps

## カメラ設定(続き)

### ■明るさ設定



それぞれのカメラの明るさを設定できます。

設定したいカメラ番号(1～4)をタッチします。  
タッチする度に明るさの段階が切り替わります。

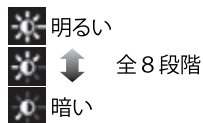

### ■フリッカー防止



室内照明の影響で液晶モニター画面がちらつく場合などは、設定を変更するとちらつきを解消できることがあります。

50Hz：東日本

60Hz：西日本

## 録画設定

録画メニューには以下のサブメニューがあり、それぞれ次のような設定ができます。

サブメニュー	設定できるおもな内容
モーション検知	録画時のモーション検知感度の設定
録画設定	録画モードの設定
連続録画ファイル分割単位	録画ファイル分割時間の設定
microSDカード設定	microSDカードの初期化、データ保存方法の設定

### ■モーション検知



本製品はモーション(カメラ前の動き)を検知すると、自動的に約30秒間映像を記録します。検知時の検知感度を設定できます。



設定したいカメラ番号(1~4)をタッチします。  
タッチする度に検知感度が切り替わります。

-  感度高
-  感度中
-  感度低

### ■録画設定



それぞれのカメラに、どのモードで録画するのかを曜日・時間単位で設定できます(分単位での設定はできません)。  
設定した録画モードは、毎週繰り返します。

-  モーション録画: モーション検知時に録画・通知する場合  
💡 スケジュール録画、マニュアル録画設定時は、モーション検知の録画・通知はされません。
-  スケジュール録画: 常に録画する場合
-  マニュアル録画: 手動で録画する場合  
録画方法は「表示について⑥録画状況」(P.13)をご覧ください。

- ①設定したいカメラ番号(1~4)をタッチします
- ②セットする曜日・時間の録画アイコンをタッチします

タッチする度に録画モードが切り替わります。

曜日をタッチすると、一度に横一列(半日分)のモード切り替えができます。  
時間をタッチすると、一度に縦一列のモード切り替えができます。

▶をタッチすると12時から23時までの設定画面が表示されます。

 メインメニューへ戻る  カメラ映像画面へ戻る

## 録画設定 (続き)

### ■連続録画ファイル分割単位



長時間録画した場合、録画ファイルを何分単位で分割するかを設定できます。

設定したいファイル分割単位(5分、10分、15分)をタッチします。

💡モーション録画の最短録画時間は約30秒です。続けて動きを検知した場合は、録画が継続されます。

### ■microSD カード設定



1. microSDカードの初期化(フォーマット形式:FAT32)

microSDカードを初期化します。

- ①SD初期化をタッチします
- ②初期化する場合は「✓」、初期化しない場合は「✕」をタッチします

初期化すると、microSDカード内のすべてのデータが消去されますのでくれぐれもご注意ください。



💡初期化後、microSDカードを認識しない場合は、液晶モニターの電源を一度OFFにし、10秒程度してから電源をONにしてください。

## ■ microSD カード設定



## 2. データの保存方法

microSDカードの空き容量がなくなったときに、上書き録画をするかどうかを設定できます。

タッチする度に「上書き録画する」「上書き録画しない」が切り替わります。

上書き録画する：カードの空き容量がなくなったときに、古いデータを消去しながら新しい記録を保存することができます。



上書き録画しない：カードの空き容量がなくなると、録画を停止します。

システム設定メニューには以下のサブメニューがあり、それぞれ次のような設定ができます。

サブメニュー	設定できるおもな内容
日時設定	日付と時刻の設定
パワーセーブ	液晶モニターの省電力設定
初期値へ戻す	システム設定の初期化
言語設定	表示言語の設定
ソフトウェアアップデート	ソフトウェアのアップデート情報および更新
ネットワーク情報	ネットワーク情報、ネットワークの接続設定

### ■日時設定



日付と時刻を設定します。

- ①「+」と「-」のアイコンをタッチして日時を合せます
- ②設定する場合は「✓」、設定しない場合は「✗」をタッチします

本製品の時計表示は内蔵クロックによってカウントされています。内蔵クロックは月差で約1分程度の誤差が生じます。防犯上の録画は時刻表示が重要になる場合がありますので、定期的に時刻をご確認のうえ、正しい時刻に補正していただくことを推奨します。

■ パワーセーブ



液晶モニターの操作を何もおこなわない状態が続いたときに、液晶モニター画面を自動的にオフ(スリープ状態)にすることができます。

パワーセーブするまでの時間(3分、10分)をタッチします。「なし」をタッチすると、パワーセーブ機能は働きません。

スリープ状態から復帰するには、液晶モニター画面をタッチします。

■ 初期値にもどす



システム設定を初期化できます。

- ①システムを初期化するには、「✓」をタッチします
- ②「初期値に戻しますか?」画面でもう一度「✓」をタッチします

システムを初期化しても、ペアリングと日時設定は解除されません。

■言語設定



表示する言語を変更できます。

一覧の中から表示言語を選択して、タッチします。

■ソフトウェアアップデート



液晶モニターがネットワークに接続しているときは、更新可能な新しいバージョンのソフトウェアを自動検知し、アイコンに注意マーク△が表示されます。製品改良や快適な動作をさせるため、適時ソフトウェアの最新版を公開しております。

- ①ソフトウェアを更新するには、「✓」をタッチします
- ②「新バージョンに更新しますか?」画面でもう一度「✓」をタッチします

- ソフトウェアの更新中は液晶モニターを操作できません。
- ソフトウェアの更新中は電源を切らないでください。
- 更新には時間がかかる場合があります。ACアダプターを接続した状態で更新してください。

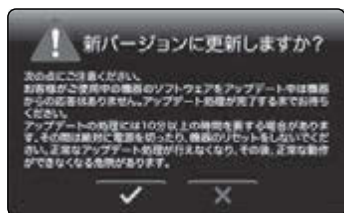

ソフトウェアが最新の場合には、ソフトウェアバージョンが表示されます。



← メインメニューへ戻る    📷 カメラ映像画面へ戻る

■ ネットワーク情報



1. ネットワーク情報

本製品のUIDやパスワード、ネットワーク接続情報、製品端末情報などが確認できます。

UID：スマートフォン、タブレットなどで外部から本製品へ接続する際に必要となる製品固有の番号

パスワード：スマートフォン、タブレットなどで外部から本製品へ接続する際に必要となるパスワード

💡パスワードの初期設定値は「\*\*\*\*」です。

※上記『\*』は伏せ字にしています。デフォルトパスワードは本製品に付属している取扱説明書に記載しています。

スマートフォンやタブレットなどから変更することができます。



2. IP設定

ネットワークに接続する際のIPアドレスを設定します。DHCPまたは固定IPのいずれかを選択します。

💡通常はDHCPを選択してください。

DHCPサーバー機能を搭載したブロードバンドルーターなどに接続し、自動でIPアドレスを取得します。

DHCP	IPアドレスを自動で割り当てる
固定IP	IPアドレスを手動で設定する
	<ul style="list-style-type: none"> <li>・ IPアドレス</li> <li>・ サブネットマスク</li> <li>・ デフォルトゲートウェイ</li> </ul> ご利用のネットワーク回線の設定値に基づき、各項目を入力してください

①液晶モニターにLANケーブルを接続し、ネットワークに接続します

②DHCPまたは固定IPのいずれかをタッチします

固定IPを設定する場合には、必要事項を入力してください。

③設定を有効にするために、液晶モニターを再起動します

← メインメニューへ戻る    📷 カメラ映像画面へ戻る

## アラーム設定

アラームメニューには以下のサブメニューがあり、それぞれ次のような設定ができます。

サブメニュー	設定できるおもな内容
モーションアラーム	モーション検知したときのアラーム音の設定
弱電波アラーム	カメラの接続が切れたときのアラーム音の設定
バッテリー低下アラーム	バッテリー残量が低下したときのアラーム音の設定
アラーム音量	アラーム音量の設定
繰り返し間隔	アラームの繰り返し間隔の設定

### ■モーションアラーム



モーション検知したときのアラーム音を設定できます。また、液晶モニターのお知らせランプが青く点灯します。

♪ <sub>1</sub>	・ 短音 1回
♪ <sub>2</sub>	・ ・ ・ 短音 3回
♪ <sub>3</sub>	— — 長音 2回
♪ <sub>X</sub>	なし

💡アラーム音を「なし」に設定すると、お知らせランプによる通知もされません。  
💡「録画設定」(P.21)が「モーション録画」に設定されていないときは、アラーム・お知らせランプによる通知はされません。

### ■弱電波アラーム



カメラの接続が切れたときのアラーム音を設定できます。また、液晶モニターのお知らせランプが青く点滅します。

♪ <sub>1</sub>	・ 短音 1回
♪ <sub>2</sub>	・ ・ ・ 短音 3回
♪ <sub>3</sub>	— — 長音 2回
♪ <sub>X</sub>	なし

💡アラーム音を「なし」に設定すると、お知らせランプによる通知もされません。

## アラーム設定 (続き)

### ■ バッテリー低下アラーム



バッテリー残量が少なくなったときのアラーム音を設定できます。また、液晶モニターの電源ランプが赤く点滅します。

♪ <sub>1</sub>	・	短音 1回
♪ <sub>2</sub>	・ ・ ・	短音 3回
♪ <sub>3</sub>	— —	長音 2回
♪ <sub>X</sub>		なし

### ■ アラーム音量



アラーム音量を設定できます。

- ! 音量小
- ↑ ↓
- ! 音量大
- ! 音量を鳴らさない

## アラーム設定 (続き)

### ■ 繰り返し間隔



アラームの繰り返し間隔を設定できます。

アラーム間隔(15秒、1分)をタッチします。  
「なし」をタッチすると、アラームは一度しか鳴りません。

💡アラームが鳴ったときに画面をタッチするか、メニューボタンを押すと、アラームの繰り返しが止まります。

## 録画ファイルの再生



microSDカード内に保存された録画ファイルを再生できます。  
ファイルは日付ごとのフォルダーに保管されています。

①映像を見たい日付のフォルダーをタッチします

## 録画ファイルの再生 (続き)

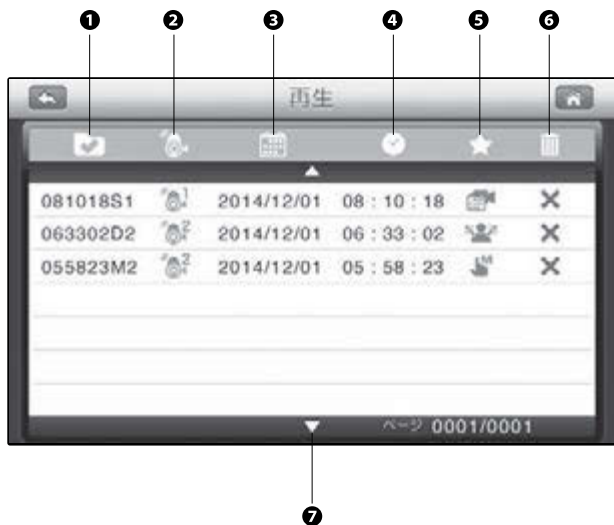

②ファイルタッチします

- ① ファイル名
- ② カメラ番号
- ③ 録画日
- ④ 録画時間
- ⑤ 録画モード
- ⑥ 削除
- ⑦ 次のページ

💡ファイルを削除する際は、一覧右側の「X」をタッチします。  
警告なしにファイルが削除され、元には戻りませんご注意ください。

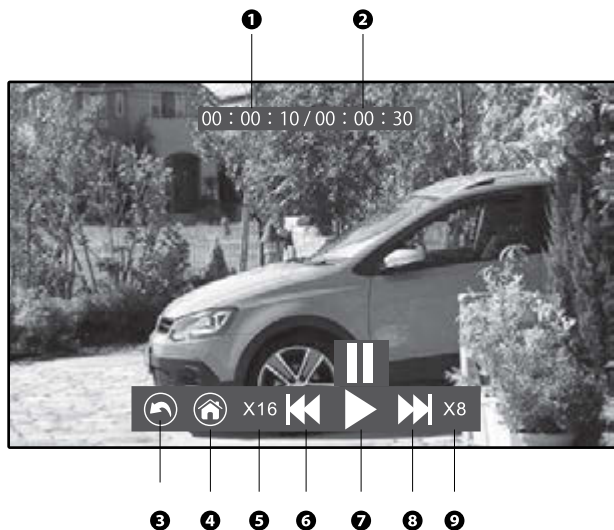

③再生ボタン▶をタッチすると、録画ファイルが再生されます

- ① 再生時間
- ② 録画時間
- ③ ファイル一覧に戻る
- ④ カメラの映像に戻る
- ⑤ 巻き戻しスピード(2倍、4倍、8倍、1.6倍)  
巻き戻しボタンをタッチする度に切り替わります
- ⑥ 巻き戻し
- ⑦ 再生/一時停止
- ⑧ 早送り
- ⑨ 早送りスピード(2倍、4倍、8倍、1.6倍)  
早送りボタンをタッチする度に切り替わります

microSDカードに保存された録画ファイルは、パソコンなどでも再生できます。  
再生には、Windows Media Player などがお使いいただけます。  
ファイルフォーマット:ASF

◀ メインメニューへ戻る    ▶ カメラ映像画面へ戻る



液晶モニターの音量レベルを : 下げる、 : 上げるで調整できます。



ミュート



音量大



💡 液晶モニターとカメラを近づけると雑音（ハウリング音）が聞こえることがありますが、異常ではありません。液晶モニターをカメラから離すか、音量レベルを下げてください。

# ネットワークに接続する

## スマートフォン・タブレットからカメラ映像を見るには

お使いのネットワーク回線に本製品を接続すると、簡単な登録のみで、スマートフォン・タブレットからカメラ映像を見ることができるようになります。

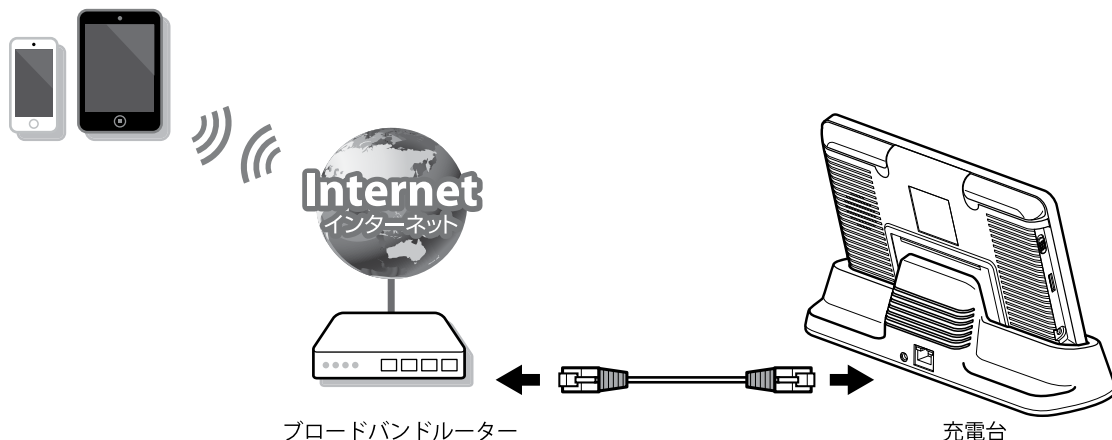

### ① LANケーブルを接続します

充電台背面にあるLANケーブル接続端子にLANケーブルを接続し、もう一方をお使いのブロードバンドルーターのLAN端子に接続します。

💡 本製品は無線LANには対応していません。

💡 ブロードバンドルーターから先の接続については、お使いの回線やネットワーク機器により異なります。お使いの環境に応じて接続をおこなってください。

### ② 液晶モニターを充電台に載せます

ネットワーク回線への接続は、液晶モニターを充電台に載せた状態でおこないます。

💡 ネットワーク回線接続中に液晶モニターを充電台から取り上げると、接続が切れてしまいますのでご注意ください(そのままの状態では液晶モニターを充電台に戻せば、再接続されます)。

### ③ 液晶モニターの電源をONにします

### ④ IP設定を確認します

ネットワーク情報(P.27)を確認し、各種情報が表示されていれば基本的なネットワーク設定は終了です(DHCPでご利用の場合)。固定IPアドレスを設定する場合は、IP設定(P.27)をおこなってください。

## Android アプリのインストール

接続設定をおこなう前に、お使いになる Android 端末に専用アプリをインストールする必要があります。  
Google play から専用無料アプリ『eye Security』をダウンロードし、インストールしてください。



eye Security  
TRANWO TECHNOLOGY CORP.



左記 QR コードからダウンロード  
ページを開くことができます。

## Android 接続設定

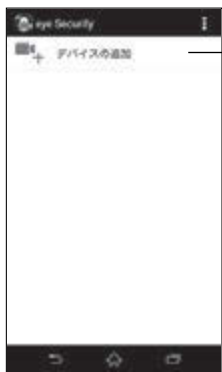

ご利用にあたっては、デバイス(カメラ・液晶モニター)の電源がONで、かつネットワークに接続されている必要があります(P.33)。

- ①『eye Security』アイコンをタップして、アプリを起動します
- ②「デバイスの追加」をタップします

デバイスリスト画面 (P.38) の  アイコンをタップして、「デバイスの追加」をタップしても、同じ操作ができます。



- ③ 20桁のUIDを直接入力するか、「スキャン」をタップしてQRコードを読み取ります

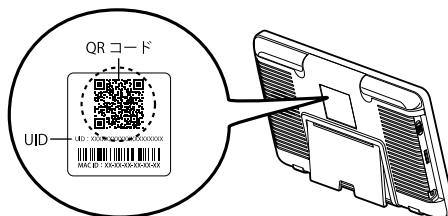

👁 UIDは、液晶モニター裏側のQRコードラベルに記載されています。



④ パスワードを入力し、「OK」をタップします

出荷時の初期パスワードは「\*\*\*\*」です。

※上記『\*』は伏せ字にしています。デフォルトパスワードは本製品に付属している取扱説明書に記載しています。

💡パスワードは液晶モニターでも確認できます。

詳しくは、「システム設定 - ネットワーク情報」(P.27) をご覧ください。



⑤ デバイスがデバイスリストに追加されます

デバイスがオンラインになっていることをご確認ください。

💡オンラインにならない場合は、∞または📶アイコンをタップして表示されたメニューから、「再接続」をタップしてください。

💡回線状況により、複数回再接続作業をおこなってもオンラインにならない場合があります。その際は一度アプリを終了し、少し時間をおいてからアプリを再起動してください。

⚠️ ご注意

プライバシー保護のため、必ずパスワードを変更してお使いください。設定方法は、「Android パスワードの変更」(P.37) をご覧ください。

追加したデバイスを削除するには、デバイスリスト画面 (P.38) の ∞または📶アイコンをタップして、「デバイスの削除」をタップします。





① デバイスリストの右側にある $\dots$ または $\odot$ アイコンをタップします



② 「デバイスの編集」をタップします



③ 名前欄に新しいデバイス名を入力します

④ 「OK」をタップします



① デバイスリスト画面(P.38)の ∞ または ⓘ アイコンをタップして、「デバイスの編集」をタップします

② 「詳細な設定」をタップします



③ 「パスワードの変更」をタップします



④ 古いパスワード、新しいパスワード(2回)を入力し、「OK」をタップします

パスワードを完全に確定させるために、「OK」をタップしてデバイスリスト画面に戻ってください。

💡 出荷時の初期パスワードは「\*\*\*\*\*」です。

※上記『\*』は伏せ字にしています。デフォルトパスワードは本製品に付属している取扱説明書に記載しています。

💡 初めてパスワードを設定する場合は、「古いパスワード」欄に初期パスワードを入力してください。

💡 「新しいパスワード」は5～14桁の半角英数字で設定してください。記号はご使用になれません。

パスワードは液晶モニターでも確認できます。



## 1. デバイスリスト画面

### Ⓐメニュー 1

- ・ デバイスの追加
- ・ インフォメーション  
アプリのバージョンが確認できます。
- ・ 終了

### Ⓑメニュー 2

- ・ 再接続
- ・ デバイスの編集
- ・ イベントの表示
- ・ スナップショットの表示
- ・ デバイスの削除

### Ⓒデバイスの追加

### Ⓓ登録されたデバイス

デバイス名、UID、回線接続状況が表示されます。

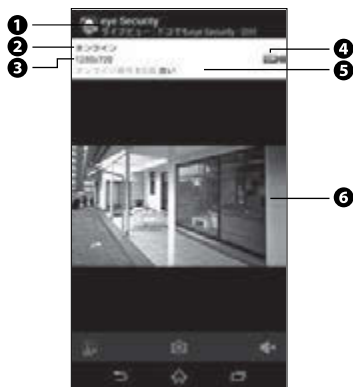

## 2. ライブビュー画面 (Ⓓをタップすると表示されます)

### ①デバイス名・カメラ番号

### ②回線接続状況

### ③映像解像度

### ④カメラ切り替え

**CH** アイコンをタップして表示されるCHリスト(CH1～CH4)で、映像を表示するカメラを切り替えることができます。

💡アプリでは分割表示できません。カメラが複数台接続されている場合は、切り替えて映像を表示してください。

### ⑤オンライン番号、電波品質



現在このデバイスに接続中のスマートフォン・タブレットの数と、電波品質を表示します。

### ⑥カメラ映像

## Android カメラ音声を聞く



- ①ライブビュー画面 (P.38) の  アイコンをタップします

アイコンが  に変わり、カメラ周辺の音声が出力されます。  
もう一度タップすると、アイコンが  に変わり、音声が消えます。  
音声のボリュームは、Android端末側で調整してください。

- 💡 Android端末のボリューム調整は、お使いの機器の取り扱い説明書をご覧ください。
- 🔊 Android端末とカメラを近づけると雑音 (ハウリング音) が聞こえることがありますが、異常ではありません。カメラから離れるか、Android端末のボリュームを下げてください。

## Android スナップショット (静止画) を撮る



- ①ライブビュー画面 (P.38) の  アイコンをタップすると、スナップショットを撮影します

- ②  アイコンをタップすると、スナップショットの保存フォルダーを表示します

保存された静止画の確認と削除ができます。  
ファイルフォーマット: JPEG

デバイスリスト画面 (P.38) の  
∞または🔍アイコンをタップして、  
「スナップショットの表示」をタップしても、スナップショットの保存  
フォルダーを表示できます。



## Android 映像解像度を変更する



- ① デバイスリスト画面 (P.38) の ∞ または ⓘ アイコンをタップして、「デバイスの編集」をタップします
- ② 「詳細な設定」をタップします
- ③ ビデオ品質を「高(HD)」「中(VGA)」「低(QVGA)」から選んでタップします  
高(HD) : 1280×720  
中(VGA) : 640×480  
低(QVGA) : 320×240
- ④ 「OK」をタップします

- 同じデバイスに接続しているすべてのカメラに適用されます。
- アプリからの画質変更は一時的なものです。アプリを終了すると、液晶モニター本体で設定した画質に戻ります。液晶モニターの設定方法は「カメラ設定 - 解像度設定 (P.19)」をご覧ください。

## Android モーション検知を通知する



- ① デバイスリスト画面 (P.38) の ∞ または ⓘ アイコンをタップして、「デバイスの編集」をタップします
- ② 「詳細な設定」をタップします
- ③ モーション検知を「ON」にします  
一度モーション検知通知を受けると、次の通知を受けるとの間隔があります。「OFF」に設定すると、Android端末には通知されません。
- ④ 「OK」をタップします

- Android 端末にモーション検知を通知するためには、液晶モニターの録画設定を「モーション録画」に設定する必要があります (P.21)。



- ① デバイスリスト画面 (P.38) の ∞ または Ⓞ アイコンをタップして、「イベントの表示」をタップします
- ② 液晶モニターの microSD カードに録画された動画の一覧 (イベントリスト) が表示されます
- ③ 再生したいイベント (動画) をタップします

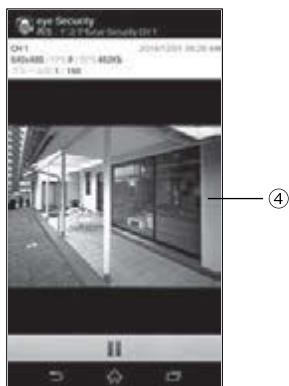

- ④ 動画が再生されます

- 💡 アプリでは動画のみ再生され、音声は出力されません。
- 💡 通信環境により、スムーズな動画が見られない場合があります。
- 💡 複数のスマートフォン・タブレットから同時に同じイベント (動画) を再生することはできません。

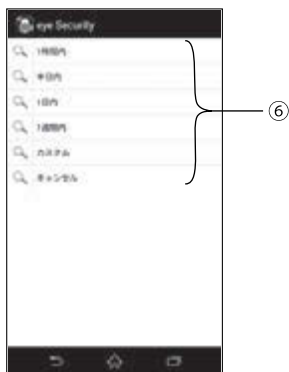

- ⑤ 条件を絞り込んで検索するには、イベントリスト画面の 🔍 アイコンをタップします
- ⑥ 検索条件をタップします

「カスタム」をタップすると、日付・時間・検索するカメラを指定できます。

## Android「パスワードが間違っています」と表示されたときは



デバイスリストの回線接続状況に「パスワードが間違っています」と表示されたときは、パスワードを間違って入力したか、他のスマートフォン・タブレットがパスワードを変更した可能性があります。事前に正しいパスワードをご確認のうえ、次の操作をおこなってください。

①パスワードを変更したいデバイスをタップします



②「間違ったパスワードを訂正してください」画面が表示されます

③正しいパスワードを入力します

④「OK」をタップします

デバイスリスト画面 (P.38) の ∞ または ⓘ アイコンをタップして表示される、「デバイスの編集」画面でも、パスワードを訂正できます。





① デバイスリスト画面 (P.38) の  アイコンをタップします

② 「終了」をタップします

Android 端末の戻るボタン  を  
タップして、「終了」をタップしても、  
アプリを終了することができます。



## iPhone・iPad アプリのインストール

接続設定をおこなう前に、お使いになる iPhone・iPad に専用アプリをインストールする必要があります。  
App Store から専用無料アプリ『eye Security』をダウンロードし、インストールしてください。



eye Security  
TRANWO TECHNOLOGY CORP.



左記 QR コードからダウンロード  
ページを開くことができます。

## iPhone・iPad 接続設定

① iPhone・iPad にデバイスの UID を入力します

3通りの方法がありますので、環境に応じて方法を選んでください。

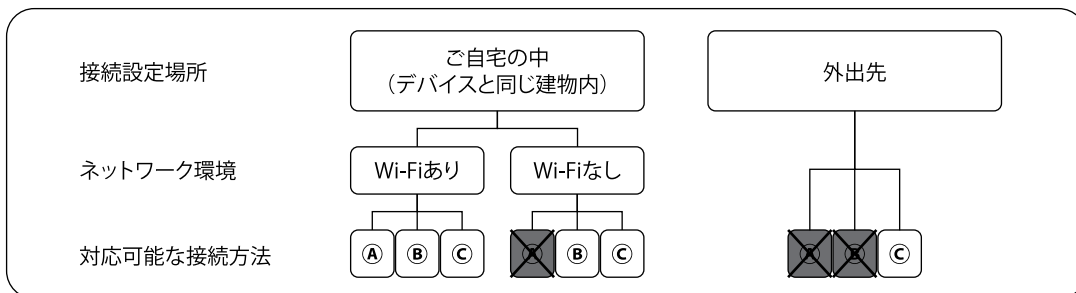

① デバイス検索

ご利用にあたっては、デバイス(カメラ・液晶モニター)の電源がONで、かつiPhone・iPadをデバイスと同じネットワーク内にあるWi-Fiに接続する必要があります。

- ①-① iPhone・iPadをデバイスと同じネットワーク内にあるWi-Fiに接続します
- ①-② 『eye Security』アイコンをタップして、アプリを起動します
- ①-③ 画面下の「デバイスの追加」をタップします

アプリが自動的に接続可能なデバイスを検索します。

🔍 検索結果が表示されない場合には、🔄アイコンをタップし、再検索してください。

- ①-④ ①-③検索結果に表示された、接続するデバイスのUIDをタップします



Ⓑ QRコード読み取り

ご利用にあたっては、デバイス(カメラ・液晶モニター)の電源がONで、かつネットワークに接続されている必要があります(P.33)。

- Ⓑ-①『eye Security』アイコンをタップして、アプリを起動します
- Ⓑ-②画面下の「デバイスの追加」をタップします
- Ⓑ-③「QRCode」をタップし、液晶モニター裏側のQRコードを読み取ります

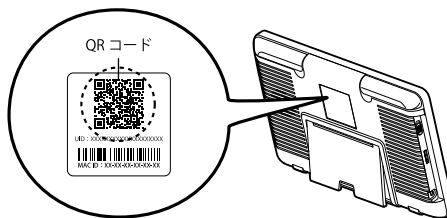

Ⓒ UID入力

ご利用にあたっては、デバイス(カメラ・液晶モニター)の電源がONで、かつネットワークに接続されている必要があります(P.33)。

- Ⓒ-①『eye Security』アイコンをタップして、アプリを起動します
- Ⓒ-②画面下の「デバイスの追加」をタップします
- Ⓒ-③「UID」をタップします
- Ⓒ-④「デバイスの追加」画面の「UID」欄に20桁のUIDを入力します



💡UIDは、液晶モニター裏側のQRコードラベルに記載されています。

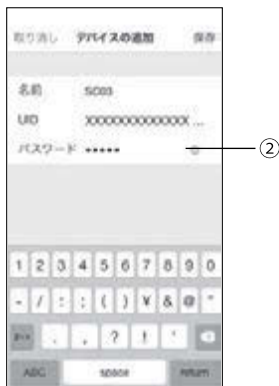

②パスワードを入力し、「OK」をタップします

出荷時の初期パスワードは「\*\*\*\*\*」です。

※上記『\*』は伏せ字にしています。デフォルトパスワードは本製品に付属している取扱説明書に記載しています。

💡パスワードは液晶モニターでも確認できます。

詳しくは、「システム設定 - ネットワーク情報」(P.27)をご覧ください。

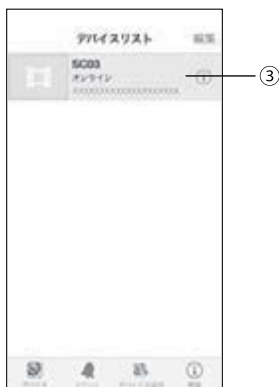

③デバイスがデバイスリストに追加されます

デバイスがオンラインになっていることをご確認ください。

💡オンラインにならない場合は①アイコンをタップし、「接続ステータス」をタップしてください。デバイスと再接続されます。

💡回線状況により、複数回再接続作業をおこなってもオンラインにならない場合があります。その際は一度アプリを終了し、少し時間をおいてからアプリを再起動してください。

⚠️注意

プライバシー保護のため、必ずパスワードを変更してお使いください。設定方法は、「iPhone・iPad パスワードの変更」(P.48)をご覧ください。

追加したデバイスを削除するには、デバイスリストの削除したいデバイスをスライドし、「削除」をタップしてください。



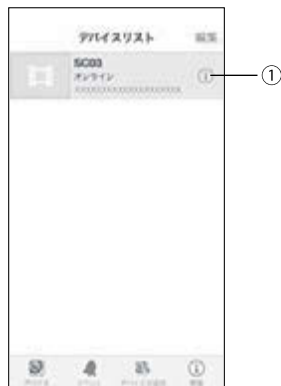

① デバイスリストの右側にある①アイコンをタップします



② 名前欄に新しいデバイス名を入力します

③ 「戻る」をタップします



- ① デバイスリスト画面 (P.49) の①アイコンをタップして、「デバイスの編集」をタップします
- ② 「詳細な設定」をタップします



- ③ 「パスワードの変更」をタップします

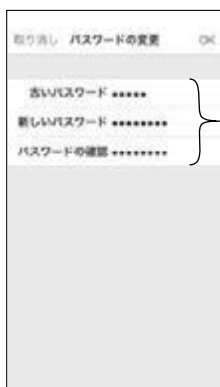

- ④ 古いパスワード、新しいパスワード (2回) を入力し、「OK」をタップします

パスワードを完全に確定させるために、「戻る」をタップしてデバイスリスト画面に戻ってください。

💡 出荷時の初期パスワードは「\* \* \* \* \*」です。

※上記『\*』は伏せ字にしています。デフォルトパスワードは本製品に付属している取扱説明書に記載しています。

💡 初めてパスワードを設定する場合は、「古いパスワード」欄に初期パスワードを入力してください。

💡 「新しいパスワード」は 5 ～ 14 桁の半角英数字で設定してください。記号はご使用になれません。

パスワードは液晶モニターでも確認できます。

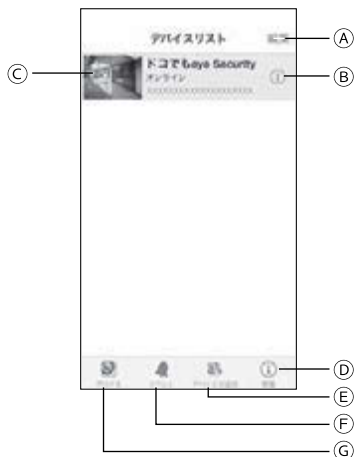

## 1. デバイスリスト画面

- ① **編集**  
デバイスを削除できます。
- ② **デバイスの編集**
- ③ **登録されたデバイス**  
デバイス名、回線接続状況、UIDが表示されます。
- ④ **情報**  
アプリのバージョンが確認できます。
- ⑤ **デバイスの追加**  
デバイスを追加します。
- ⑥ **イベントリスト**  
録画された動画リストを表示します。
- ⑦ **デバイスリスト**  
現在の画面を表示します。

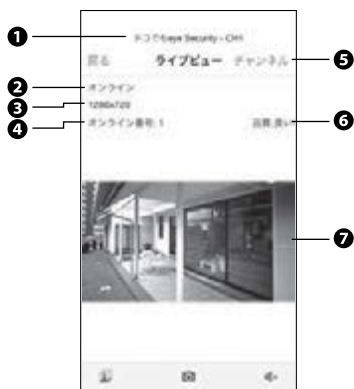



## 2. ライブビュー画面 (③をタップすると表示されます)

- ① **デバイス名・カメラ番号**
- ② **回線接続状況**
- ③ **映像解像度**
- ④ **オンライン番号**  
現在このデバイスに接続中のスマートフォン・タブレットの数を表示します。
- ⑤ **チャンネル**  
タップして表示されるCHリスト (CH1～CH4) で、映像を表示するカメラを切り替えることができます。
- 💡 **アプリでは分割表示できません。カメラが複数台接続されている場合は、切り替えて映像を表示してください。**
- ⑥ **電波品質**
- ⑦ **カメラ映像**

## iPhone・iPad カメラ音声を聞く



- ① ライブビュー画面 (P.49) の  アイコンをタップします

アイコンが  に変わり、カメラ周辺の音声が出力されます。  
もう一度タップすると、アイコンが  に変わり、音声が消えます。  
音声のボリュームは、iPhone・iPad側で調整してください。

- 💡 iPhone・iPadのボリューム調整は、お使いの機器の取り扱い説明書をご覧ください。
- 💡 iPhone・iPadとカメラを近づけると雑音(ハウリング音)が聞こえることがありますが、異常ではありません。カメラから離れるか、iPhone・iPadのボリュームを下げてください。

## iPhone・iPad スナップショット(静止画)を撮る



- ① ライブビュー画面 (P.49) の  アイコンをタップすると、スナップショットを撮影します

- ②  アイコンをタップすると、スナップショットの保存フォルダーを表示します

保存された静止画の確認と削除、カメラロールへの保存、メール送信ができます。  
ファイルフォーマット: JPEG



- ① デバイスリスト画面 (P.49) の①アイコンをタップして、「デバイスの編集」をタップします
- ② 「詳細な設定」をタップします



- ③ 「ビデオ品質」をタップします



- ④ ビデオ品質を「高(HD)」「中(VGA)」「低(QVGA)」から選んでタップします

高(HD) : 1280×720  
 中(VGA) : 640×480  
 低(QVGA) : 320×240

- ⑤ 「戻る」をタップします

- 同じデバイスに接続しているすべてのカメラに適用されます。
- アプリからの画質変更は一時的なものです。アプリを終了すると、液晶モニター本体で設定した画質に戻ります。液晶モニターの設定方法は「カメラ設定 - 解像度設定 (P.19)」をご覧ください。



- ① デバイスリスト画面 (P.49) の①アイコンをタップして、「デバイスの編集」をタップします
- ② 「詳細な設定」をタップします



- ③ 「モーション検知」をタップします

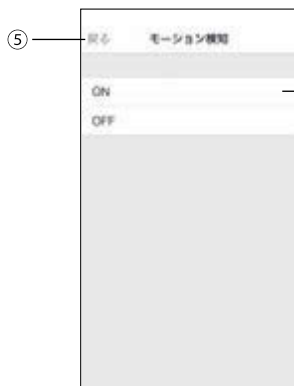

- ④ 「ON」をタップします

一度モーション検知通知を受けると、次の通知を受けるまで1分間の間隔があります。「OFF」をタップすると、iPhone・iPad には通知されません。

- ⑤ 「戻る」をタップします

iPhone・iPad にモーション検知を通知するために以下の設定をおこなってください。

- 液晶モニターの録画設定を「モーション録画」に設定してください (P.21)。
- iPhone・iPad の「設定」→「通知センター」でアプリの通知設定を「ON」にしてください。



①画面下の「イベント」をタップします



②イベントを表示したいデバイス名をタップします



③液晶モニターのmicroSDカードに録画された動画の一覧(イベントリスト)が表示されます

④再生したいイベント(動画)をタップします



⑤動画が再生されます

- 💡アプリでは動画のみ再生され、音声は出力されません。
- 💡通信環境により、スムーズな動画が見られない場合があります。
- 💡複数のスマートフォン・タブレットから同時に同じイベント(動画)を再生することはできません。

⑥条件を絞り込んで検索するには、イベントリスト画面下の「検索」をタップします

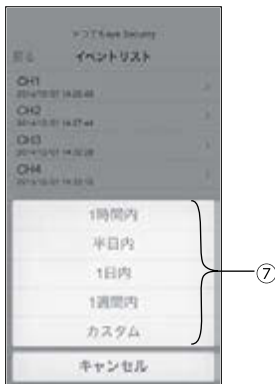

⑦検索条件をタップします

「カスタム」をタップすると、日付・時間・検索するカメラを指定できます。

## iPhone・iPad「パスワードが間違っています」と表示されたときは

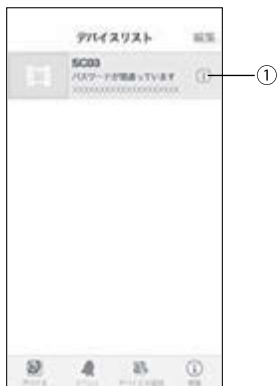

デバイスリストの回線接続状況に「パスワードが間違っています」と表示されたときは、パスワードを間違えて入力したか、他のスマートフォン・タブレットがパスワードを変更した可能性があります。事前に正しいパスワードをご確認のうえ、次の操作をおこなってください。

①パスワードを変更したいデバイスをタップします



②「間違ったパスワードを訂正してください」画面が表示されます

③正しいパスワードを入力します

④「OK」をタップします

デバイスリスト画面 (P.49) の  
①アイコンをタップして表示される、「デバイスの編集」画面でも、パスワードを訂正できます。



## iPhone・iPad アプリを終了する

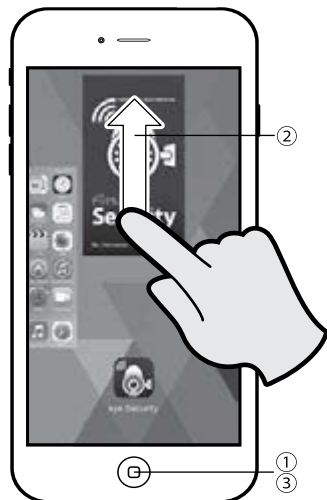

- ①ホームボタンを2回連続で押します
- ②小さく表示されたアプリ画面を上方向にスワイプします
- ③ホームボタンを1回押して戻ります

# ご参考

## トラブルシューティング(故障かな?と思ったら)

修理を依頼される前に次のことをもう一度お調べください。

次のことを調べても、なお異常があるときは、お客様窓口へお電話いただくか、または日本アンテナホームページよりお問い合わせください。

お客様窓口



**0570-091039**

ご利用時間 9:00~12:00 13:00~17:30(土・日・祝祭日・弊社休業日を除く)

ナビダイヤルが利用できない場合は ☎(03)3893-5243

日本アンテナ ホームページ <http://www.nippon-antenna.co.jp/>

### ■カメラ・液晶モニター関連

症状	チェック	参照ページ
カメラの映像が液晶モニターに表示されない	●液晶モニターおよびカメラの電源は入っていますか。	10～11
	●カメラと液晶モニターは互いに電波の十分届く場所にありますか。	—
	●カメラと液晶モニターは正しくペアリングされていますか。	18
	●パワーセーブが設定されている場合は、何も操作をしない状態が一定時間以上続くと、モニター画面が自動的にオフ(スリープ状態)になります。復帰する場合は液晶モニター画面をタッチするか、メニューボタンを押してください。	25
	●カメラ映像表示の設定が「表示しない」になっていませんか。	19
カメラの画質が粗い/見づらい	●電子レンジ等電波に干渉を及ぼす機器を使用中ではありませんか。	5
	●夜間や暗い場所では暗視映像(モノクロ)になります。	5
	●レンズが汚れていませんか。	—
	●カメラ設定で明るさ設定を変えてみてください。	20
	●撮影範囲に明るさが足りない場合や、逆光になっている場合は綺麗に映らない場合があります。	—
映像がコマ送りになる	●電波の受信状況は良好ですか。	—
	●フレームレート(1秒当たりの映像コマ数)は映像解像度やカメラの接続台数、電波状況により変化します。	19
画面が止まったまま動かない	●受信中に電波が途切れてしまっています。しばらく待っても映像が回復しない場合は液晶モニターの電源を入れ直してください。それでも解決しない場合はカメラの電源を入れ直してください。	10～11
カメラ映像が切り替わらない	●表示したいカメラのカメラ映像表示の設定が「表示しない」になっていませんか。	19
	●カメラの電源は入っていますか。	10
降雨時や降雪時に受信状況が悪くなる	●降雨時や降雪時は受信状況が悪くなる場合があります。	—

## トラブルシューティング(故障かな?と思ったら)

### ■カメラ・液晶モニター関連 (続き)

症状	チェック	参照ページ
受信状況が頻繁に悪くなる	●下記いずれかのような周辺環境下にある場合は、受信状況が悪くなる場合があります。 ・近隣に電波塔や工場、基地等はありませんか。 ・電子レンジ等電波に干渉を及ぼす機器を使用中ではありませんか。	5
無線到達距離 (300m) を満たしているのに受信できない	●300m はあくまで目安であり、遮蔽物などのない「見通し」での距離になります。 ●カメラや液晶モニターの周囲に遮蔽物や反射物などありませんか。遮蔽物の材質 (コンクリート・鉄筋・木材等) によっても到達距離は変動します。	5 5
音が聞こえない	●液晶モニターの音量設定がミュートになっていませんか。	32
モーション検知が通知されない	●録画設定は「モーション録画」になっていますか。	21
	●カメラのモーション検知感度の機能を「高」に設定してみてください。	21
	●モーションアラーム設定が「なし」になっていませんか。「なし」にするとモーション検知していても通知が来ません。	28
	●センサー部分のカバーが汚れていると反応が悪くなる場合があります。	—
	●モニターの電源を一度 OFF にして再起動してみてください。	11
意図していないモーション検知が通知される	●感知エリアは、カメラ正面から前方約7m以内、約60度の範囲です。環境によって短くなる場合があります。	5
	●降雨時や降雪時は検知してしまう場合があります。	—
	●カメラのモーション検知感度の機能を「低」に設定してみてください。	21
夜間撮影時、映像が何も映らない	●道路の通行や動物、木々等動きやすいものを検知している可能性があります。設置場所やカメラの向きを変えるなどしてみてください。	—
	●夜間、外灯などの光が入る場所にカメラを設置すると、夜景撮影モードへの切り替えがされず、赤外線のプロジェクターがされない場合があります。設置場所やカメラの向きを変えるなどして、夜間でも正しく動作する場所に設置してください。	5
夜間撮影時、映像に映っている範囲のものが、赤外線撮影可能範囲 (10m) を超えていますか。	●映像に映っている範囲のものが、赤外線撮影可能範囲 (10m) を超えていますか。	5
	●空気中のほこりやチリなどが赤外線ライトに反射するため、故障ではありません。	—
昼間でも夜間撮影モード (白黒映像) になってしまう	●カメラは内蔵の照度センサーで周囲の明るさを感じ、自動的に夜間撮影モード (白黒映像) に切り替えます。設置場所やカメラの向きを変えるなどして周辺環境が明るくなるようにしてください。	5
カメラがペアリングできない	●カメラの電源が入っていますか。カメラの電源ランプが点灯しているか確認してください。	10
	●ペアリングは30秒以内におこなってください。	18
アラームが鳴らない	●アラーム設定が「なし」になっていませんか。	28～29
充電できない	●液晶モニターは電源と正しく接続されていますか。	11
バッテリー電源での使用	●完全に充電しても使用できる時間が極端に短くなった場合は、バッテリーの寿命です (内蔵バッテリーの交換はできません。ACアダプターで引き続きご使用になれます)。	—

## トラブルシューティング(故障かな?と思ったら)

### ■録画関連

症状	チェック	参照ページ
録画されない	●日付・時刻は合っていますか。	24
	●液晶モニターに microSD カードが正しく挿入されていますか。	11
	●microSD カードへの録画設定が、「上書き録画しない」になっていませんか。 「上書き録画しない」を設定した場合、カードの空き容量がなくなると録画を停止します。	23
	●録画設定で、録画モードを正しく設定していますか。	21
	●録画したいカメラ映像表示の設定が「表示しない」になっていませんか。	19
	●液晶モニターの電源を一度 OFF にして再起動してみてください。	11
録画ファイルの保存場所がわからない	●録画ファイルは液晶モニターに挿入した microSD カード内に保存されます。	11
録画画質が粗い	●電波に干渉を及ぼす機器を使用中ではありませんか。	5
	●夜間や暗い場所では暗視映像(モノクロ)になります。	5
	●カメラ設定で明るさを変えてみてください。	20
	●撮影範囲に明るさが足りない場合や、逆光になっている場合は綺麗に映らない場合があります。	—

### ■ネットワーク接続・スマホアプリ関連

症状	チェック	参照ページ
スマートフォン・タブレットにデバイスが検出されない	●LAN ケーブルは正しく接続されていますか。	33
	●液晶モニター・カメラの電源は入っていますか。	10～11
	●ネットワーク設定変更後に、液晶モニターを再起動しましたか。 設定を有効にするには、液晶モニターを再起動する必要があります。	27
	●液晶モニターを充電台に載せていますか。 ネットワーク接続中は、必ず液晶モニターを充電台に載せておいてください。	33
分割表示ができない	●ブロードバンドルーターの電源は入っていますか。	—
モーション検知が通知されない	●分割表示は、液晶モニターでのみ表示が可能です。アプリでは表示できません。	—
	●LAN ケーブルは正しく接続されていますか。	33
	●液晶モニターの録画設定は「モーション録画」になっていますか。	21
	●アプリの「モーション検知」の通知が「ON」になっていますか。	40, 52
	●iPhone・iPadの場合、通知センターの設定が「ON」になっていますか。	—
●アプリはモーション検知アラームの間隔が1分で設定されています。	40, 52	
デバイスがオンラインにならない	●受信中に電波が途切れてしまっています。しばらく待ってもオンラインにならない場合は液晶モニターとカメラの電源を入れ直してください。 また、アプリを完全に終了させ、少し時間をおいてから再起動してください。	10～11 43, 56
画面が止まったまま動かない	●ネットワーク環境が十分ではありません。少し時間を置いてから再確認してください。もしくは移動するなど、ネットワーク環境を変えてみてください。	—

## 仕 様

カメラ部	
イメージセンサー	1/4" カラー CMOS
画素数	約 92 万画素 (1280×720) HD 約 30 万画素 (640×480) VGA
フォーカス範囲	1.5m～∞
視野角	垂直約 34° / 水平約 60°
最低被写体照度	0 ルクス以上 (赤外線撮影時)
赤外線投光距離	最大約10m
人感センサー感知距離	最大約7m(検知角約 60° ) 環境によって短くなる場合があります。
防水 / 防塵レベル	IP66
内蔵マイク	あり
消費電力	2.4W (IR OFF) 3.5W (IR ON)
カメラ電源ケーブル長	約3.2m
動作温度範囲	-10 ～ 50°C
質量	約460g
外形寸法	約129×60×67mm

液晶モニター部	
モニターサイズ	7インチ
モニター解像度	800×480
タッチパネル	加圧式 (抵抗膜圧式)
カメラ受信可能数	最大 4 台
分割表示	2 分割表示 (カメラ 2 台接続時) 4 分割表示 (カメラ 3 ～ 4 台接続時)
フレームレート (最大)	稼働カメラ 1 台 30fps (VGA) / 15fps (HD) 稼働カメラ 4 台 15fps (VGA) / 8fps (HD)
明るさ調整	8 段階
内蔵電池	3000mAh リチウムポリマー充電電池
充電時間	約 6 時間
使用時間	約 3 時間
ネットワーク接続端子	充電台: RJ45
消費電力	3.5W (充電 OFF) 7.0W (充電 ON)
動作温度範囲	0 ～ 40°C
質量	約595g
外形寸法	約198×130×28mm (モニター) 約230×68×71mm (充電台)

録画部	
録画保存	microSD カード (SDHC/SDXC 対応) 最大 200GB
フォーマット形式	FAT32
録画モード	モーション検知、スケジュール、マニュアル
録画解像度	1280×720(HD) / 640×480(VGA)
録画ファイル形式	ASF
複数カメラ同時録画	最大 4 台同時録画可能
上書き録画	可能
再生	モニター、PC、スマートフォン・タブレット

無線通信部	
使用周波数帯域	2.4GHz (2400MHz～2484MHz)
変調方式	GFSK
スペクトラム拡散	周波数ホッピング方式 (FHSS)
データレート	4M bps
映像化方式	MPEG-4
通信距離	最大300m (見通し)
工事設計認証	R 201-140429

スマートフォン・タブレット	
対応 OS	iOS 6.0 以降、Android 4.0 以降
専用アプリ	eyeSecurity

付属品	
モニター用 AC アダプター ×1 (コード長約1.4m、DC5V 2.0A)	
カメラ用 AC アダプター ×1 (コード長約1.8m、DC9V 0.8A)	
LAN ケーブル ×1 (コード長約1.5m)	
カメラ用アンテナ ×1	
六角レンチ ×1 (カメラ角度調整用)	
ネジ ×3 アンカー ×3 (カメラ固定用)	
防犯ステッカー ×1	
取扱説明書 (保証書付) ×1	

- 製品の詳しい情報や取扱説明書は、弊社ホームページからもご確認いただけます。こちらの QR コードから本製品のホームページをご確認ください。



## 小型充電式電池のリサイクルについて

本製品には、リチウムイオン電池を使用しています。リチウムイオン電池はリサイクル可能な貴重な資源です。本製品にはリチウムイオン電池が内蔵されているため一般のゴミとして廃棄することができません。本製品が不要になりましたら、梱包のうえ、宅配便の配達記録が残る方法にて、下記「INE リサイクル受付窓口」までご送付ください。弊社が責任を持ってリサイクルいたします。



Li-ion00

### ■ご送付先住所

〒335-0001 埼玉県蕨市北町 4-7-4  
日本アンテナ INE リサイクル受付窓口 宛

### ■送付時のご注意

●配送料はおお客様のご負担となります。着払いでご送付いただいても受領いたしかねます。●本製品以外は回収対象外です。●回収対象外品が混入していた場合は、お客様のご負担にてご返送させていただきます。●回収品のお引き渡し（宅配業者が回収品を受領したとき、または郵便物として集荷されたときを含みます）により、回収品の所有権は弊社に移転するものとします。また、回収品のお引き渡し後における回収中止、回収品の返却には応じられません。

## 保証書

型番	SC03ST	製造番号	
お客様	お名前		
	ご住所 〒	-	
お買い上げ日	取扱販売店名・住所・電話番号		
年 月 日			
保証期間(お買い上げ日より)	見本		
本体 1年	(但し消耗品は除く)		

この保証書は、本書記載内容で無料修理をおこなうことをお約束するものです。なお弊社支店・営業所・出張所は弊社ホームページをご覧ください。

### （無料修理規定）

- 取扱説明書、本体貼付ラベルなどの注意書に従った正常な使用状態で保証期間内に故障した場合には、無料修理をさせていただきます。
  - ① 無料修理をご依頼される場合は、商品に本書を添えてお買い上げの販売店にお申し付けください。
  - ② 修理対象品を直接弊社支店・営業所・出張所まで送付された場合の送料はおお客様負担とさせていただきます。また、出張修理をおこなった場合、出張料はおお客様負担とさせていただきます。
- 保証期間内で次の場合には有料修理とさせていただきます。
  - ① 使用上の誤りおよび不当な修理や改造による故障および損傷。
  - ② お買い上げ後の取付場所の移送、輸送、落下などによる故障および損傷。
  - ③ 火災、爆発事故、落雷、地震、噴火、水害、津波など天変地異または戦争、暴動など破壊行為による故障および損傷。
  - ④ 海岸付近、温泉地などの地域における公害、塩害、ガス害（硫化ガスなど）など腐食性の空気環境に起因する故障および損傷。
  - ⑤ ねずみ、昆虫などの動物の行為に起因する故障および損傷。
  - ⑥ 異常電圧、電気の供給トラブルなどに起因する故障および損傷。
  - ⑦ 用途以外で使用した場合の故障および損傷。
  - ⑧ 塗装の色あせなどの経年変化または使用に伴う摩擦などにより生じる外観上の現象。
  - ⑨ 消耗部品の消耗に起因する故障および損傷。
  - ⑩ 日本国内以外で使用された場合の故障および損傷。
  - ⑪ 本書のご提示がない場合。
  - ⑫ 本書にお買い上げ年月日、お客様名、販売店名の記入がない場合、あるいは字句を書き替えられた場合。
- ご贈答品などで本保証書に記入の販売店で無料修理をお受けになれない場合は、最寄りの弊社支店・営業所・出張所にご連絡ください。
- 本書は日本国内においてのみ有効です。(This Warranty is valid only in Japan)
- 本書は再発行いたしませんので大切に保管してください。

※この保証書は、本書に明示した期間、条件のもとにおいて無料修理をお約束するものです。従ってこの保証書によってお客様の法律上の権利を制限するものではありませんので、保証期間経過後の修理について不明の場合は、お買い上げの販売店または最寄りの弊社支店・営業所・出張所にお問い合わせください。  
※保証期間経過後の修理、補修用性能部品の保有期間については最寄りの弊社支店・営業所・出張所にお問い合わせください。

- 商品改良のため、仕様・外観は予告なしに変更することがあります。あらかじめご了承ください。
- Android、Google Play (旧アンドロイドマーケット) およびGoogle PlayロゴはGoogle Inc.の商標または登録商標です。
- iPhone、iPadはApple Inc.の商標です。Apple、Appleのロゴは、米国および他の国々で登録されたApple Inc.の商標です。iPhone商標は、アイトホン株式会社のライセンスにもとづき使用されています。
- その他本製品に記載されている会社名及び商品名は各社の商標及び登録商標です。本書の文中では「®」、「™」および「®」マークを表示していません。

お客様窓口



0570-091039

ご利用時間 9:00~12:00 13:00~17:30 (土・日・祝祭日・弊社休業日を除く)

ナビダイヤルが利用できない場合は ☎(03)3893-5243



INE(アイネ)は日本アンテナ株式会社が発売するネットワーク関連機器のブランドネームです。

日本アンテナ株式会社

本社 〒116-8561 東京都荒川区西尾久7-49-8

ホームページアドレス

<http://www.nippon-antenna.co.jp/>



*One*